

Symmagasinet

INSPIRATION OCH PRODUKTER FÖR DIG SOM SYR

NR. 23/2021

100 år med Janome
Tråd och nålar
Pressarfötter
Baby Lock Euphoria
Skräddarsaxar

Gratis exemplar

Innehåll:



Inspiration

Produkter, sömmar och tekniker.



48

Overlock

Baby Lock overlock-, coversöm- och specialmaskiner.

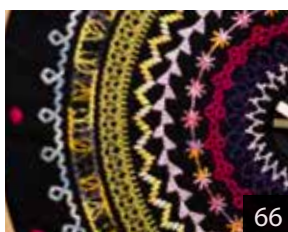

66

Nål och tråd

Organ nålar och Wonderfil specialtråd samt nål och trådguide.



4

Symaskiner

Janome sy-, quilt-, broderi-, overlock, coversöm- och specialmaskiner.



60

Syrummet

Elna strykpressar, KAI saxar, skärmattor och sybord.



80

Pressarfötter

Tillbehör till Janome och Baby Lock maskiner.

Sy - en av de hetaste trenderna just nu!

Handarbete och inte minst sömnad är en av de hetaste trenderna och familjeaktiviteter just nu. Det sys till hemmets alla vrår, till fritidsstugan, båten och husvagnen/bilen. Inom lappteknikens värld är den vackra quiltrutan ett populärt inslag både inom interiör- och beklädnadssömnaden. Intresset för att sy sina egna kläder hos den yngre generationen har fullkomligt exploderat.

Rådande pandemi som påverkat oss alla är en stor orsak till det ökade sömnadsintresset. Karantän och social distansering präglar vår vardag. Att sy är smittande, men av positiv karaktär. Sömnad är en enkel aktivitet att göra tillsammans inom familjen, att få använda sin kreativitet bidrar också till att vi mår så mycket bättre.

Våra leverantörers fabriker går varma. Symaskinsbehovet har nått helt nya höjder som vi aldrig skådat förut. Vi hinner tyvärr inte leverera efter dagens behov och flera av er väntar på just sin utvalda maskin. Tusen tack för ert tålamod.

I år firar Janome 100 år. Det hela startade 1921 i Japan, till att idag vara en av världens största symaskinsproducent. Kvalitet, användarvänlighet och design har genom alla 100 åren varit Janome´s ledord. Vi kommer under året få ta del av nyheter och vi presenterar på sidan 37 en av jubileumsmodellerna. En färgglad serie med prisvärda kvalitetsmaskiner som passar alla, oavsett erfarenhet av sömnad.

Baby Lock presenterar på sidan 55 den nya underbara coversömmaskinen Euphoria. En coversömmaskin som har allt en sömmerska drömmer om. Vackra sömmar, enkel att använda, stort invändigt arbetsutrymme och pressarfotslyft med hjälp av knälyft.

Vi har också fyllt tidningen med spännande produkter från vår nål-leverantör Organ, trådar från Wonderfil och skärutrustning från KAI.

Drömmen om ett eget syrum kan vi också hjälpa till att uppfylla. Kanske barnen har flyttat hemifrån och hobbyrummet står klart att inredas. Då passar våra symöbler från RMF perfekt.

Njut av kreativ tid tillsammans med symaskinen!



3041

0947



QUILT magasinet

Bli prenumerant

Få Quiltmagasinet rätt hem - varannan
månad i ett helt år.



Endast

499,-

SPARA 275,-

Skicka
PRENQM
till 72320

6 nummer/år av Skandinavien's största tidning för quiltning och lapptechnik
inkl. digital tillgång till tidigare nummer. Rek. lösnnummerpris: 129,-/nummer.

Broderi Memory Craft serien

Janome's top of the line serie!

Vill du ha maximal komfort, största och snabbaste tryckskärmen, högsta broderihastigheten, mängder med redigeringsmöjligheter, största broderiramarna, största arbetsutrymmet - ja, då är en Janome Memory Craft det rätta valet för dig. Tillverkade efter hållbart miljööval. 5 års full garanti följer självklart med på köpet.



Inspiration



Broderad quilt

Stygsätt och brodera blocken i quilten

Den praktiska 200 x 200 mm ramen passar perfekt att brodera ut quiltblocken. Kombiner de inbyggda designen i maskinen eller stygsätt i programvaran Artistic Digitizer (extra tillbehör). Broderiquilta eller quilta med symaskin.



Broderi

Mikrobroderi - små, läsbara bokstäver

Med unik robot-teknik i broderirörelsen kan Janome broderimaskiner brodera pyttesmå men ändå läsbara texter. Använd Organ Microtex nål och WonderFil DecoBob tunna tråd för bästa resultat.



AcuFil quilting

AcuFil Quilting Kit inkl. magnetram och magnetklämmor (extra tillbehör)

Programvaran AcuFil Quilting tillåter dig enkelt att skapa quiltdesign. Programmet innehåller även quiltkalkulator och quiltdesign.

Memory Craft

Broderimaskin med minne, kraft, hastighet och stor arbetsyta

Memory Craft 550E

Memory Craft 550E tillhör vår top of the line serie. En avancerad broderimaskin för broderiälskare. Specialanpassad till dig som vill ha en god, trygg, kvalitetsmaskin som klarar av dina broderiprojekt oavsett om broderiet är litet eller stort, tyget är tunt och delikat eller tjockt och kompakt. Användarvänlighet, komfort, mångsidighet, och kvalitet är några av ledorden för denna serien. 5 års full garanti följer med på köpet.



Memory Craft 550E

Broderimaskin

Memory Craft 550E är en nätt och helt komplett broderimaskin med möjlighet att importera design via USB minne eller kabel, unika redigeringsmöjligheter, snabb microprocessor, och automatiskt trådklipp. Perfekt komplement till din symaskin och anpassade till både hem-, hobby- och småföretagaren. Passar hemma i syrummet hos entusiasten, eller hos det lilla textilföretaget som vill brodera, eller för att ta med på marknader och mässor. Med en broderimaskin kan du brodera inbyggda, köpta och egendesignade broderier.

Genom att montera en ram (finns i olika storlekar) med tyg eller ett klädesplagg och överföra ett design, namn eller välja något inbyggt broderi som finns i maskinen broderar maskinen broderiet. Tryckskrämen ger dig all information du behöver gällande vilken färg på tråd du ska trä maskinen med, hur många stygn broderiet innehåller, hur lång tid det tar att brodera m.m. Du får unik broderikvalitet med täta, jämna detaljbroderier. Du kan brodera läsliga bokstäver ända ner till 4 mm höjd, microbroderier. Det följer med fyra broderiramar, den största 200 x 360 mm.

Detaljer som avgör:



Stor tryckskärm i färg

Med mängder av redigeringsmöjligheter

Rotera, zoom in/ut, kopia/klistra in, dra/placera, flippa vågrätt/lodrätt, förstora/förminska, från flerfärgat till enfärgat design.



Broderi

Embroidery Editor

Kombinera och redigera broderidesign, planera ett projekt och skriv enkelt ut mallar. Designen är enkla att skriva till ett USB-minne eller skicka direkt till 550E via direktanslutning.

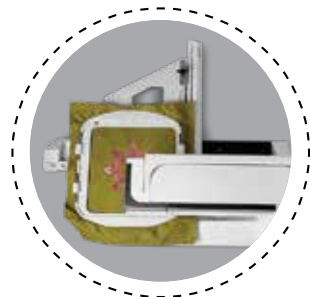

Smidig broderienhet

Linear Motion Embroidery™

Liten smidig broderienhet med robotstyrd stabil broderiarm. Endast ett tryck på skärmen för snabb övergång från sömnad till brodering.

Fakta:

MODELLSPECIFIKATION	Memory Craft 550E
Klassifikation	Broderimaskin
Maskintyp	Elektronisk
Grupp	-
Garanti (inkl. delar och arbete)	5 år
Friarm	Nej
Maskinstorlek	B:566/H:335/D:532 mm
Minnefunktion	Ja, 4MB
Vikt	11,5 kg
Invärdigt arbetsutrymme	B:303xH:120 mm
Extra högt pressarfotslyft	Ja
Trådklipp	Ja
Nålträdare	Ja
Belysning av syområde	5 st LED på 3 placeringar
Spolsystem	Liggande, Easy Set
Tryckskärm	LCD tryckskärm, fullfärg
Separat spolmotor för undertråd	Nej
Antal nålar	1
Inbyggda broderidesign	180
Max. broderiyta	200x360 mm
Min. broderiyta	100x40 mm, extra tillbehör
Max. broderihastighet	860 spm
Alfabet	3 typsnitt 10-30 mm höga, horisontell och vertikal skrift
Monogram	2- och 3 bokstäver
Standardramar	140x140, 140x200, 200x200 och 200x360 mm inkl. schabloner
Broderitid och stygnindikator	Ja
PC anslutning	1 (USB)
Wifi	Nej
Trädsensor	Över- och undertråd samt pressarfotsensor
Redigeringsfunktioner	Rotera, zoom in/ut, kopiera/klistra in, dra/placera, flippa vågrätt/lodrätt, förstora/förminska, från flerfärgat till enfärgat design
Standard pressarfötter	Broderifot (monterad på maskinen)
Standard tillbehör	Broderifot i metall (monterad på maskinen, 5 st spolar, skruvmejsel (stor), skruvverktyg, rengöringsborste, rengöringsolja till spolkorg, nålbrev sorterade, 2 st av varje trådrullestopp liten, stor och special, extra trådrullehållare, pekpenna till tryckskärmen, spolkorg (gul/20g), broderisax, broderirammar: SQ140x140 mm, RE140x200 mm, SQ200x200 mm och RE200x360 mm, schabloner till ramarna, 8 st magnetklämmor, antitid sticker, strömkabel, USB-kabel, broderibord (vitt) 400x600 mm, plasthuv, Embroidery Editor CD, snabbguide, instruktions DVD, instruktionsbok.

Broderimaskin - 7 nålar

Semi-industriell broderimaskin till småföretagaren

Multi needle MB7e

Det självklara valet när det är detaljerna som avgör! Multi Needle MB7e - 7 nålar är specialanpassad till hem-, förening- och småföretagaren. Den passar hemma i syrummet hos entusiasten, eller hos det lilla textilföretaget som vill brodera, är ute på marknader, föreningsbroderi och mässor. Det är en liten, nätt och helt komplett maskin som klarar krav som du inte trodde var möjligt.



Multi Needle MB7e

Semi-industriell broderimaskin - 7 nålar

Janome har tagit det bästa ur två världar, industri-broderimaskiner och hembroderimaskiner. Av detta har man tillverkat MB7e, som har plats till 8 trådar, har 7 nålar, stor minnekapacitet och som är liten i storlek och vikt. Stor minneskapacitet och liten i format och vikt. Användarvänlig och enkel att trä med färgkodad trådväg, enkelt rambyte, snabbt ramval och ett automatiskt minne att gå tillbaka i broderiet om tråden skulle gå av. Minnekapacitet med 1,5 miljoner stygn eller 100 design. MB7e klarar av stora broderier galant, men är överlägsen gällande microbrodering - d.v.s. broderar pyttesmå detaljer med otrolig precision.

Janome MB7e har hastigheten och teknologin som en industrimaskin, men är liten och lätt anpassad för hem- och småföretaget. Genom industriell teknologi och med stor minnekapacitet gör MB7e unik med många fördelar inbyggda i broderimaskinen.

MODELLSPECIFIKATION	Multi Needle MB7e
Klassifikation	Pro broderimaskin
Antal nålar	7 nålar
Inbyggda design	50
Max. broderiyta	240x200 mm
Min. broderiytan (friarm)	50x50 mm (äka friarmsbrodering)
Maskin storlek	L:365/B:660/H:520 mm
Vikt	23 kg
Broderihastighet	400-800 spm
Tryckskärm	LCD tryckskärm 117,2x88,4 mm, fullfärg
Alfabet	10 typsnitt 10, 20 och 30 mm höga Horisontell och vertikal skrift
Monogram	2 - och 3 bokstäver
Standardramar	50x50 mm, 126x110 mm och 240x200 mm inkl. schabloner
Tid och stygnindikator	Broderitid i minuter/stygnräknare
PC anslutning	USB kabel, USB minne
Spolssystem	Stående med metallspole (extra stor)
Trådsensor	Över- och undertråd
Redigeringsfunktioner	Rotera, zoom in/ut, kopera/klistra in, dra/placera, flippa vågrätt/lodrätt, förstora/förminska
Belysning av syområde	6 st LED
Separat spolmotor	Ja, med extra stor undertrådspole
Nålträdare	-
Trådklipp	Ja
Standard tillbehör	5 st spolar (metall), skruvmejsel (liten och stor), offset skruvmejsel, platt skruvverktyg, rengöringsborste, nålask, 8 st trådrullelock, 8 st konhållare, 15 st trådnät, trådstativ med 8 trådrullehållare, trådleddarantenn, 8 små trådrullefilt, 8 stora trådrullefilt, sprättkniv, pincett, olja, nålträdare, broderisax, tillbehörsask i plast, broderiramar inkl. schabloner: M1: 240x200 mm, M2: 126x110 mm, M3: 50x50 mm, strömkabel, USB kabel, RCS Remote Controll (LCD skärm inkl. kabel), instruktions DVD, instruktionsbok.

Raksömsmaskin

Raka supersnabba sömmar och fällor

Heavy Duty HD9 Professional

Oavsett om sömnad är din hobby eller ditt levebröd och du syr beklädnad-, interiör- eller lapptäckssömnad, så är höghastighets raksömsmaskinen ett riktigt val för dig. Snabba raka sömmar med en maskin som har den rätta industrikänslan utan att du behöver ha hörselskydd. Det finns även mängder med spännande tillbehör att komplettera med.



Heavy Duty HD9 Professional

Semi-industriell raksömsmaskin

Heavy Duty HD9 Professional är en raksömsmaskin med de bästa egenskaperna och fördelarna från både industri- och hushållssymmaskinen. Du får industrisymmaskinens höga syhastighet, upp till 1600 stygn per minut, semi-industriell förtrådspänning. Gigantiskt stort invändigt arbetsutrymme, stabilitet. Heavy Duty HD9 Professional är liten som en hushållssymmaskin, använder hushållsström och kan enkelt förflyttas. Mängder av smarta användarvänliga funktioner såsom: trådklipp, nålstopp uppe/nere, extra högt pressarfotslyft, knälyft, 40% mer kapacitet på undertrådspolen m.m för att göra sömnaden enkel och problemfri. En ateljé symaskin av god kvalitet som får dina syprojekt färdiga snabbt och med maximal precision.

MODELLSPECIFIKATION	Heavy Duty HD9 Professional
Klassifikation	Raksömsmaskin
Maskintyp	Mekanisk
Grupp	5
Garanti (inkl. delar och arbete)	5 år
Friarm	Nej
Sömmar	Raksöm
Max. stygnbredd	Fixerad nålstång
Max. stygnlängd	6 mm framåt, 6 mm bakåt
Maskinstorlek	B:498/H:338/D:218 mm
Vikt	14,5 kg
Invändigt arbetsutrymme	B:225xH:140 mm
Max. syhastighet	1600 spm
Hastighetskontroll	Ja
Nålstopp uppe/nere	Ja
Justering av pressarfotstryck	5 kg, steglöst
Extra högt pressarfotslyft	Ja
Knälyft	Ja
Undermatare/antal matare	Semi-industriell, 3-delad
Matarsänkning	Ja (täckplåt extra tillbehör)
Övermatarsystem	Avtagbar, extra tillbehör
Trådklipp	Ja
Nålträdare	Ja
Belysning av syområde	3 st LED på 2 placeringar
Spolsystem	Stående helroterande i metall, extra stor undertrådspole
Separat spolmotor för undertråd	Ja
Standard pressarfötter	Raksömsfot (monterad på maskinen), fällfot 2mm, syguide inkl skruv.
Standard tillbehör	Tillbehörsask i plast, rengöringsborste, nålar 5-pack, skruvmejsel liten och stor, trådrukelstopp (stor), 5 st stora metall spolar, konhållare, trådnät, knälyft, olja, fotpedal, nätkabel, vinyl huv, instruktionsbok.

Sy- och quilt Continental och Memory Craft serien

Janome's top of the line serie!

Vill du ha maximal komfort, största och snabbaste tryckskärmen, högsta syhastigheten, bredaste sömmarna, mängder med redigeringsmöjligheter, valfrihet bland sömmar, största arbetsutrymmet - ja, då är en symaskin ur Memory Craft serien en perfekt sy- och quiltmaskin rätta valet för dig. Du har tre modeller att välja mellan. Var och en med olika unika egenskaper och fördelar för quilt-, ateljé- och skradderisömnad. Tillverkade efter hållbart miljöval. 5 års full garanti följer självklart med på köpet.

Inspiration



Dekorera i cirklar

Cirkelsömnadslinjal (extra tillbehör)

Continental och Memory Craft maskinerna har ett stort utbud av dekorativa sömmar med hela 9 mm bredd. Genom att använda cirkelsömnadslinjalen (extra tillbehör), Organ Top Stitch nål och Wonderfil Konfetti, Spagetti, Tutti eller Fruitti trådar så syr du enkelt denna vackra klocka.



Sy väskor

Quilta i skinnimitation med inbyggd synkroniserad över- och undermatning

Synkroniserat över- och undermatarsystem ger dig perfekt matning av tyget med fantastisk precision. Undermataren är boxformad och har en lång mataryta med många matartänder som tar tag i tyget redan innan nålens första nedslag.

Continental och Memory Craft

Sy- och quiltmaskiner med minne, kraft, hastighet och stora arbetsytor

Continental M7 Professional, Memory Craft Horizon 9450QCP och Memory Craft 6700P

Continental, Memory Craft Horizon och Memory Craft-serien tillhör vår top of the line serie. Serien erbjuder ett invändigt arbetsutrymme upp till 343 x 140 mm vilket gör arbetet med stora projekt lekande lätt. Avancerade sy- och quiltmaskiner specialanpassade till dig som vill ha en god, trygg, kvalitetsmaskin som klarar av dina projekt oavsett om tyget är tunt och delikat eller tjockt och kompakt. Användarvänlighet, komfort, mångsidighet, kvalitet är några av ledorden för denna serie. Serien består av flera modeller med ett sömutbud på upp till 400 inbyggda sömmar. 5 års full garanti följer med på köpet.



Continental M7 Professional

Semi-industriell sy- och quiltmaskin

Med ett sömutbud på 400 olika sömmar finns det en ny söm till varje syprojekt. Ett suveränt matar- och pressarfotsystem ser till att du syr över mötande sömmar med maximal matning och minimal friktion. När du lyfter pressarfoten sänker sig matartänderna automatiskt så du får maximalt utrymme mellan pressarfoten och stygnplåten. Enormt stort arbetsutrymme till höger om nålen ger dig ett generöst utrymme till de mest otympliga syprojekten. Med ett tryck på den stora LCD tryckskärmen, byter du till lämplig stygnplåt för ditt syprojekt. Givetvis finns även en app till CM7. AcuSpark, tillsammans med syguidens 41 sömapplikationer får du all information, när du behöver den. AcuSpark är baserad på QR-koder. Allt du behöver är en smartphone med en kamera, ingen WiFi installation behövs. CM7 är även den första hushållningsmaskinen med borstlös motor, förväntas ha 3 gånger längre livslängd. CM7 syr snabbt, ca. 1300 stygn i minuten, har super precision i stygnen och är stark. Dessutom har CM7 ett imponerande syområde på 36 cm till höger om nålen och komplett utrustad för quiltning.



Memory Craft Horizon 9450QCP

Sy- och quiltmaskin

Memory Craft Horizon 9450QCP är tillverkad till dig som älskar att sy. Du ägnar många timmar i syrummet och vill ha det bästa. Här får du sykomfort, funktioner och stygnutbud för att genomföra alla dina sy- och quiltprojekt. Med Memory Craft Horizon 9450QCP får du professionellt "industri" resultat med en hushållsmaskin. Stort invändigt arbetsutrymme för arbete med stora projekt. Professionell belysning över arbetsområdet och även förstoringsglas. En råkopia av den eftertraktade raksömsfoten med raksömstygnplåt för överlägsen kontroll vid extra svåra sömnadsmoment. Hög syhastighet, syguide, trådklipp-pedal, automatisk lyft av pressarfoten är bara några av funktionerna som följer med maskinen och som ger dig ett perfekt resultat. Stitch Composer - programvara för att stygnsetta egna stygn följer också med.



Memory Craft 6700P

Semi-industriell sy- och quiltmaskin

Memory Craft 6700 Professional är en symaskin med de bästa egenskaperna och fördelarna från både industri- och hushållssymmaskinen. Du får industrisymmaskinens höga syhastighet, upp till 1200 stygn per minut. Stort invändigt arbetsutrymme, stabilitet, AcuFeed övermatarsystem för perfekt matning av alla typer av tyger. Den populära HP raksömspressarfoten tillsammans med HP raksömsstygnplåten för exakt sömnad när det gäller extra precision vid detaljsömnad och nivåskillnader. Memory Craft 6700 Professional är liten som en hushållssymmaskin, använder hushållsström och kan enkelt förflyttas. Mängder av smarta användarvänliga funktioner såsom: trådklipp, nålstopp uppe/nere, extra högt pressarfotslyft, knälyft m.m för att göra sömnaden enkel och problemfri. En ateljé symaskin av god kvalitet som får dina syprojekt färdiga snabbt och med maximal precision.

Detaljer som avgör:

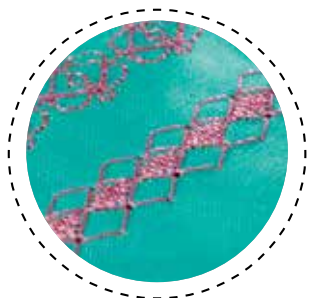

9 mm breda sömmar

91 nålpositioner

Med 0,1 mm justeringsmöjlighet för fylliga, mjuka, runda, delikata konturer.



Enkelt pressarfotslyft

Flera valmöjligheter

Manuellt med extra högt lyft. Ergonomisk, justerbar knälyft. Programmerbart automatiskt lyft.

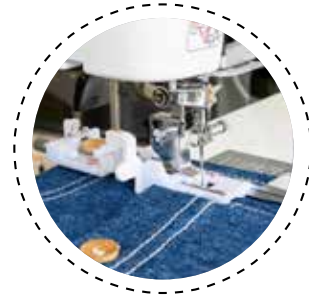

Automatiska knapphål

Knapphålsautomatik

Knapphålsfoten mäter av lämplig storlek för knapphålet och syr detta i ett enda moment, 1-steg.



AcuFeed Flex™

Synkroniserad övermatning

Synkroniserat över- och undermatarsystem ger dig perfekt matning av tyget med fantastisk precision.



Superior Feed System™

Kraftfull undermatning

Undermataren är boxformad och har en lång mataryta med många matartänder som tar tag i tyget redan innan nålens första nedslag.



Raksömsfot HP

Fot och stygnplåt HP

Den smala foten i samarbete med stygnplåten utnyttjar mataren maximalt för industrikapacitet vid stickningar, hörn och kurvor.



Stort arbetsutrymme

Upp till 343 x 140 mm

Perfekt för stora otympliga projekt såsom vid quilting, hemtextil, sömnad av brud- och festkläder där extra utrymme underlättar arbetet.



Enkelt stygnplåtsbyte

One step

Unikt och enkelt byte av stygnplåt med ett enkelt knapptryck. Korrekt stygnplåt anpassad till vald söm ger bästa sömresultat.



Upplyst syområde

LED och High Light™

Många extremt ljusstarka LED lampor på flera platser över arbetsområdet lyser upp arbetsytan. MCH9450 har även Justerbar belysning som riktar ljuset mot nålen.

Fakta:

MODELLSPECIFIKATION	Continetal M7 Professional	Memory Craft Horizon 9450QCP	Memory Craft 6700P
Klassifikation	Sy- och quiltmaskin	Sy- och quiltmaskin	Sy-, och quiltmaskin
Maskintyp	Elektronisk	Elektronisk	Elektronisk
Grupp	1C	1C	1C
Garanti (inkl. delar och arbete)	5 år	5 år	5 år
Friarm	Nej	Ja	Nej
Sömmar	400	350	200
Knapphål (automatiskt 1-steg)	12	10	8
Alfabet (sy)	3 typsnitt: Block, Script, Broadway 5 och 7 mm, (Block stora bokstäver och siffror 9 mm)	3 typsnitt: Block, Script, Broadway 5 och 7 mm, (Block stora bokstäver och siffror 9 mm)	2 typsnitt: Block, Script 5 och 7 mm, (Block stora bokstäver och siffror 9 mm)
Max. stygnbredd	9 mm (91 nålpositioner)	9 mm (91 nålpositioner)	9 mm (91 nålpositioner)
Max. stygnlängd	5 mm framåt och bakåt	5 mm framåt och bakåt	5 mm framåt och bakåt
Skapa egna sömmar	Ja, med Stitch Composer	Ja, med Stitch Composer	Ja
Inbyggd syguide (syhjälp)	Ja	Ja	Nej
Sömkombination längdberäkning	Ja	Ja	Nej
Maskinstorlek	B:650/H:371/D:259 mm	B:528/H:321/D:243 mm	B:516/H:300/D:220 mm
Minnefunktion	Ja, 3 MB	Ja, 3 MB	Ja
Vikt	17,3 kg	13,2 kg	11 kg
Invändigt arbetsutrymme	B:343xH:140 mm	B:280xH:120 mm	B:255xH:120 mm
Max. syhastighet	1300 spm	1000 spm	1200 spm
Sömöversikt	På tryckskärm	I topplocket	På avtagbar/nerfällbar panel
Stygn- och funktionsval	LCD tryckskärm, fullfärg	LCD tryckskärm, fullfärg	Direktval på knappar
Hastighetskontroll	Ja	Ja	Ja
Nålstopp uppe/ner	Ja	Ja	Ja
Justering av pressarfotsstryck	Elektronisk, justerbar	Elektronisk, justerbar	Steglös
Extra högt pressarfotslyft	Ja	Ja	Ja
Knälyft	Ja	Ja	Ja
Automatiskt pressarfotslyft	Ja	Ja	Nej
Undermatre/antal matare	SFS+, 7-delad	SFS+, 7-delad	SFS+, 7-delad
Matarsänkning	Ja	Ja	Ja
Övermatarsystem	Inbyggt, synkroniserat AcuFeedFlex med differentialjustering, avtagbar bred (smal extra tillbehör)	Inbyggt, synkroniserat AcuFeedFlex med differentialjustering, avtagbar bred (smal extra tillbehör)	Inbyggt, synkroniserat AcuFeedFlex med differentialjustering, avtagbar bred (smal extra tillbehör)
Raksömstygnplåt	Snap av/på byte	Snap av/på byte	Snap av/på byte
Trådklipp	Ja	Ja	Ja
Nålträdare	Ja	Ja	Ja
Belysning av symråde	9 st LED+ på 4 placeringar	9 st LED+ på 4 placeringar	6 st LED på 3 placeringar
Spolsystem	Liggande, Easy Set	Liggande, Easy Set	Liggande, Easy Set
Tryckskärm	LCD tryckskärm, fullfärg	LCD tryckskärm, fullfärg	LCD skärm, backlight
Separat spolmotor för undertråd	Ja	Nej	Ja
Standard pressarfötter	Sicksackfot (monterad på maskinen), auto 1-stegs knapphålsfot inkl. stabiliseringsplatta, fällfot, blixtlåsfot, dold blixtlåsfot, applikationsfot, applikationsfot öppen, blindfällfot, kastfot, frihandsquiltfot slutet QC/öppen QO/sicksack QV, quiltfot PD-H, quiltfot, PD-H öppen, variabel sicksackfot QZ, linjalquiltfot QR, knappfot, knapphalsplatta, 1/4" fot med guide, 1/4" fot utan guide, raksömsfot HP, övermatarfot-bred med hållare AcuFeed, raksömsfot HP AcuFeed, quiltlinjal	Sicksackfot (monterad på maskinen), auto 1-stegs knapphålsfot inkl. stabiliseringsplatta, fällfot, blixtlåsfot, applikationsfot, applikationsfot öppen, blindfällfot, kastfot, frihandsquiltfot slutet QC/öppen QO/sicksack QV, quiltfot PD-H, quiltfot, PD-H öppen, variabel sicksackfot QZ, linjalquiltfot QR, knappfot, knapphalsplatta, 1/4" fot med guide, 1/4" fot utan guide, raksömsfot HP, övermatarfot-bred med hållare AcuFeed, raksömsfot HP AcuFeed, quiltlinjal	Sicksackfot (monterad på maskinen), auto 1-stegs knapphålsfot inkl. stabiliseringsplatta, fällfot, blixtlåsfot, applikationsfot, applikationsfot öppen, blindfällfot, kastfot, frihandsquiltfot slutet/öppen/sicksack, quiltfot PD-H, knappfot, knapphalsplatta, 1/4" fot, raksömsfot HP, övermatarfot-bred med hållare AcuFeed, quiltlinjal
Standard tillbehör	Tillbehörslåda med pressarfotsfack, 5 st spolar, sprätt- och knapphålskniv, skruvmejsel (stor), rengöringsborste, nålask 5-pack sorterade, 2 st trådrullestopp liten, 2 st stor och 2 st special, trådnät, pekpena till tryckskärmen, raksömstygnplåt, raksömstygnplåt HP, knälyft, sybord (vitt) 400x680 mm inkl. låda, strömkabel, bred fotpedal, trådklippspedal, tyghuv svart med Janome broderi, programvaror StitchComposer, Screen Saver, Quilt Block advisor, instruktions DVD, instruktionsbok	Tillbehörslåda med pressarfotsfack, 5 st spolar, sprätt- och knapphålskniv, skruvmejsel (stor), rengöringsborste, nålask 5-pack sorterade, 2 st trådrullestopp liten, 2 st stor och 2 st special, extra trådrullehållare, trådrullelock, pekpena till tryckskärmen, raksömstygnplåt, raksömstygnplåt HP, syguide, knälyft, sybord (transparent) 450x600 mm, strömkabel, bred fotpedal, trådklippspedal, tyghuv svart med Janome broderi, programvaran StitchComposer, instruktions DVD, instruktionsbok	Tillbehörslåda med pressarfotsfack, 5 st spolar, sprätt- och knapphålskniv, skruvmejsel (stor), rengöringsborste, nålask 5-pack sorterade, 2 st av varje trådrullestopp liten, stor, special och kon, 2 st trådnät, raksömstygnplåt, raksömstygnplåt HP, knälyft, sybord 600x400 mm, strömkabel, bred fotpedal, avtagbar sömreferenspanel, vitt vinylhuv, instruktions DVD, instruktionsbok

Artistic Digitizer - *programvara för stygnsättning*

Ett och samma program för både MS Windows® och Mac OS®

Artistic Digitizer kan installeras i båda operativsystemen. Detta gäller också för en och samma licens, så du kommer inte upp i något dilemma om du vill byta pc.

MODERNT PROGRAM SOM TÄCKER MÅNGA BEHOV, LÄTT ATT LÄRA

Artistic Digitizer är ett modernt stygprogram med innovativ design och många verktyg du kan känna igen från de mest använda professionella program för grafisk design. Det upplevs intuitivt, och du kan skapa broderier av hög kvalitet på kort tid.

PROGRAMMET INNEHÅLLER MER ÄN 100 INSTRUKTIONSVIDEOR

I videoarkivet kan du söka efter det du behöver hjälp med. Det finns också många FB grupper som kan hjälpa dig i startfasen och ge extra inspiration. Det följer också med

instruktionsbok till programmet, pdf. med goda illustrationer.

ARTISTIC DIGITIZER TÄCKER FLERA HOBBYAKTIVITETER FÖRUTOM BRODERI

Förutom alla möjliga stygnsättningsfunktioner hittar du här topp verktyg anpassat skärmaskiner. Du kan skapa dina personliga skärfiler och schabloner av olika slag som vinyl, glas, stenciler till frihandsquilting och mallar för påstrykning av kristaller. Programmet har moderna verktyg för teckning och vektorgrafik, så bra att de har ett högt värde i sig. Du kan göra filer till alla kända märken av skärmaskiner. Verktygen kan anpassas dina preferenser och efter varje enskilt projekt. Detta är programmet för dig som gärna använder kreativiteten på fler hobbies förutom sömnad och broderi.

MED BILDER SOM UNDERLAG SLÄPPS KREATIVITETEN LÖS

Importera fotografier och cliparts eller välj från allt material som följer med. Artistic Digitizer låter dig välja med vad du önskar att göra med bilden; verklighetstrogna broderier från fotografier eller stiliserade broderier från clipart, konturbroderi, mall till skärmaskin, vektorgrafik osv. Du kan låta Artistic Digitizer göra hela jobbet automatisk eller gå vidare med alla tänkbara redigeringar och ändringar. Artistic har mer än 250 inbyggda typsnitt. Om det inte är tillräckligt, kan du installera TTF-typsnitt på din dator och använda dem till text i Artistic. Sist men inte minst kan du också skapa dina egna design helt på egen hand, både med och utan bakgrundsbild.

SAMMANFATTNING

- Samma program används för flera hobbyaktiviteter; brodering, quilting, scrapping, vinyl, kristallarbete, grafisk design osv.
- "Dual platform"; kör Janome Artistic Digitizer på både Mac och Windows pc
- Mer än 100 instruktionsvideor finns tillgängliga
- Modernt gränssnitt med professionella ritverktyg
- Ingen dongle, enkel och trygg in- och utloggning från datorn
- Öppnar alla de vanligaste broderi-, bild- och vektorgrafikformaten
- Lagrar till filformat för alla godkända hushållsmaskiner och kan användas till andra märken än Janome
- Uppgradering från Artistic Jr. till fullversion finns tillgängligt

Artistic Digitizer och Artistic Digitizer JR

Jämförelse

Funktioner	Artistic Digitizer	Artistic Digitizer Junior
Skapa nytt design		
Öppna broderidesign	✓	✓
Öppna vektorbild	✓	✓
Öppna bitmap bild	✓	✓
Importera / slå samman design	✓	✓
Importera bitmap som bakgrundsbild	✓	✓
Importera från scanner	✓	✓
Importera från kamera	✓	✓
Trace bitmap bild	✓	✓
Importera bitmap som korsstyg	✓	
Importera bitmap som Photo stitch	✓	
Exportera		
Exportera till USB i maskin och exportera via Wifi	✓	✓
Exportera till USB minne	✓	✓
Exportera till Dropbox	✓	✓
Exportera till quilt (longarm)	✓	
Exportera till skärmaskiner	✓	
Spara till de vanligste broderiformaten	✓	✓
Skriva ut	✓	✓
Skriv ut bilden	✓	✓
Urvalsverktyg	✓	✓
Ändra storlek på broderi	✓	✓
Rotera	✓	✓
Spegelvänd X och Y	✓	✓
Duplicera	✓	✓
Offset	✓	✓
Sträcka design	✓	✓
Radera design	✓	✓
Kombinera - Bryta isär	✓	✓
Gruppera - Avgruppera	✓	✓
Redigera punkter	✓	
Redigera stygn	✓	✓
Zoom verktyg	✓	✓
Mätverktyg	✓	✓
Redigera stygnriktning	✓	✓

Funktioner	Artistic Digitizer	Artistic Digitizer Junior
Dela upp - Knivverktyg	✓	✓
Långsam stygnuppspelning	✓	✓
Rita konturer	✓	
Rita frihandsformer	✓	
Trollspöverktyg (markering)	✓	
Sätt i enstaka kristaller	✓	
Geometriska former	✓	
Text	✓	✓
Inbyggda typsnitt	256	21
Verktyg för monogram	✓	✓
Uppreppning av rektangulärt motiv	✓	
Uppreppning av cirkulärt motiv	✓	
Färgbehandling		
Ändra färg	✓	✓
Färgpalett	✓	✓
Byta broderiram	✓	✓
Multiram - broderi	✓	✓
Guidelinjer - Rutnät	✓	✓
Ångra	✓	✓
Upprepa ångra	✓	✓
Tyger (bakgrund / applikation)	✓	✓
Tekniker utöver broderi	✓	
Visning av broderi i stygn	✓	✓
3D-visning av broderi	✓	✓
Visning av bakgrundsbild/alternativer	✓	✓
Visning av broderiets täthet	✓	
Visning av stygn som punkter	✓	✓
Överlappande kristaller	✓	
Ställ in ljuskälla	✓	✓
Rutnät	✓	✓
Snap till rutnät	✓	✓
Snap till guidelinjer	✓	✓
Visa/dölj ram	✓	✓
Visa/dölj verktyg	✓	✓
Behandling av stygnordning	✓	✓
Visa hjälp		
Automatisk bård	✓	
Kopiera och klistra in	✓	✓
Trädklipp/fäststygn	✓	

Funktioner	Artistic Digitizer	Artistic Digitizer Junior
Delning av korsande objekt	✓	
Sammensmätning av objekt	✓	
Ömsesidig justering av objekt	✓	
Ändra storlek på flera objekt samtidigt	✓	
Duplicera kopia	✓	
Kniv	✓	
Infoga symbol	✓	✓
Infoga clipart	✓	
Skapa clipart	✓	
Namndrop (flätning)	✓	
Konvertera kontur till objekt	✓	
Objekttyper för fyllningsmönster		
Rita/måla	✓	✓
Satäng	✓	✓
Tatami / Vävd fyllningsmönster	✓	✓
Rader / Struktur fyllningsmönster	✓	
Applikation	✓	
Korsstyg	✓	
Nätfyllning	✓	
Sicksackfyllning	✓	
Vävd fyllning	✓	
Fyll i rader	✓	
Nätfyllning	✓	
Motivfyllning	✓	
Kristaller	✓	
Stipplingsfyllnad	✓	
Objekttyper för kontursöm		
Måla motivlinje	✓	✓
Raksöm	✓	✓
Satäng	✓	✓
Cutwork / Hälsöm	✓	
Måla linje	✓	
Sicksack	✓	
Motiv längs konturen	✓	
Kristaller längs konturen	✓	
Knapphål	✓	
Kontur för skärmaskin	✓	
Stencil	✓	
Vektor	✓	



Symaskiner Skyline serien

Fyra härliga symaskinsmodeller att välja mellan

Serien ger dig en variation av valmöjligheter anpassat ditt sömnadsbehov. Vill du sy och brodera till dig och barnen eller föreningen som du är aktiv i så är Skyline S9 valet för dig. Är du en dedikerad quiltare kanske valet faller på Skyline S7. Syr du lite av varje och även vill ha möjligheten att skriva texter så är Skyline S5 eller S3 valet för dig. Det finns mängder av spännande pressarfötter att komplettera med för dina speciella sybehov och som du kan utvecklas med tillsammans med din nya symaskin. Tillverkade efter hållbart miljöval. och 5 års full garanti följer självklart med på köpet.

Inspiration



Puffärmar

Skyline S9 och S7

I syguiden hittar du syhjälp till "håll in" funktionen och rynka. "Håll in" funktionen använder du för att hålla in sömmen på ärmkullen så att den passar ärmhålet och skapar en fin ärmkulle med perfekt passform. Välj rynka om du vill ha puffärm.



Stretchtyger

Sy och brodera i stretchtyger

De tre smidiga ramarna som följer med Skyline S9 gör det enkelt att komma åt att brodera nästan överallt. Med den minsta ramen kan du till och med använda friarmen. Till sömnad finns flera stretchsömmar att välja mellan.



Frihands-quiltning

Skyline S9 och S7

Anpassa fotens höjd för ditt projekt och önskemål - ställ in den högt för en tjock quilt med massor av vadd, eller lågt för den tunnare quilten. Du kan även lagra dina inställningar.

Skyline - serien

Fyra härliga symaskinsmodeller att välja mellan

Sy- och broderimaskinen Skyline S9 samt tre olika symaskinsmodeller Skyline S7, S5 och S3

Skyline-serien är en serie stilrena, kompakta symaskiner specialanpassade till dig som vill ha en kraftfull symaskin till hobbyrummet. Du är kreativ och syr det mesta allt från kläder till inredning. Du vill ha en trygg, kvalitetsmaskin som klarar av dina projekt oavsett om tyget är tunt och delikat eller tjockt och kompakt. Du kräver lite extra av din symaskin och värdesätter komfort och smarta funktioner för att göra egna stygninställningar specialanpassade efter just dina behov. Serien består av fyra modeller varav en även är en kombinationsmaskin, sy- och broderi. Hela serien har stort invändigt arbetsutrymme till höger om nålen på hela 210x120 mm. 5 års full garanti följer med på köpet.



Skyline S9

Toppmodellen i Skyline-serien, en kompakt kombinationsmaskin för dig som ställer extra höga krav på din symaskin och är nyfiken på broderi. Du syr många timmar i veckan och kanske tar med symaskinen på kurs och resa. Här får du lyxkomfort, tidsbesparande funktioner och stygnutbud med extra breda sömmar och bokstäver i flera typsnitt för att genomföra alla dina sy-, quilt och broderiprojekt. Bekvämligheter som AcuFeed övermatarsystem, automatiskt pressarfotslyft och syguiden är ovärderliga för effektiv sömnad.

Enkel konvertering till broderimaskin som broderar inbyggda, köpta eller egendesignade broderier. Broderimaskinen tar emot broderiinformation trådlöst, via USB eller kabel. Montera tyg eller ett färdigt klädesplagg i medföljande passande ramstorlek, välj design, namn eller en kombination och tryck på start. Tryckskrmen ger dig all information du behöver gällande vilken färg på tråd du ska trä maskinen med, hur många stygn broderiet innehåller, hur lång tid det tar att brodera m.m. Du får unik broderikvalitet med täta, jämna detaljbroderier. Du kan brodera läsliga bokstäver ända ner till 4 mm höjd, mikrobroderier.

Skyline S7



Skyline S7 är symaskinen för dig med symani och som ställer de absolut högsta kraven till komfort och tidsbesparande inbyggda funktioner. Du älskar att sy och tar gärna med dig symaskinen på kurs och resa. Här får du lyxkomfort, tidsbesparande funktioner och stygnutbud med extra breda sömmar, bestående av 240 nytto-, elastiska-, dekor-, quilt- och hantverkssömmar inkl. 11 valmöjligheter för automatiskt 1-stegsknapphål och två alfabet varav ett i tre olika höjder, 5, 7 och 9 mm. Max. stygnbredd är 9 mm. Tidsbesparande funktioner som nålträdare, trådklipp, easy set undertrådspolsystem och låsstygn. Bekvämligheter som AcuFeed övermatarsystem, automatiskt pressarfotslyft och syguiden är ovärderliga för effektiv sömnad.

Skyline S5



Skyline S5 är symaskinen till dig med passion för sömnad, quilt och dekoration. Du gillar att sy och gärna i hög hastighet. Kanske tar du med symaskinen på kurs då och då eller behöver en kraftfull symaskin till ditt företag. Användarvänlig, solid och med ung design passar även Skyline S5 utmärkt i skolsalen. Här får du komfort, funktioner och stygnutbud med extra breda sömmar, bestående av 170 nytto-, elastiska-, dekor-, quilt- och hantverkssömmar inkl. 10 valmöjligheter för automatiskt 1-stegsknapphål och alfabet i tre höjder, 5, 7 och 9 mm. Max. stygnbredd är 9 mm. Tidsbesparande funktioner som nålträdare, trådklipp, easy set undertrådspolsystem och låsstygn.

Skyline S3



Skyline S3 är minstingen i Skyline-serien och till dig som vill ha en stark symaskin i hobbyrummet. Du syr det mesta och reparerar en hel del. Här får du en kraftfull symaskin med brett stygnutbud bestående av 120 nytto-, elastiska-, dekor-, quilt- och hantverkssömmar inkl. 7 valmöjligheter för automatiskt 1-stegsknapphål och alfabet i två höjder, 5 och 7 mm. Max. stygnbredd är 7 mm. Tidsbesparande funktioner som nålträdare, trådklipp, easy set undertrådspolsystem och låsstygn.

Detaljer som avgör:

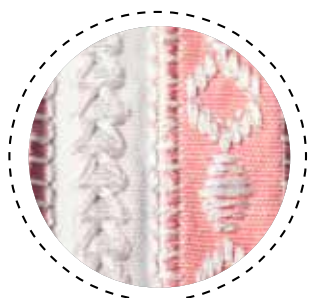

9 mm breda sömmar

91 nålpositioner

Med 0,1 mm justeringsmöjlighet för fylliga, mjuka, runda, delikata konturer. * Skyline S3 har 71 nålpositioner.



Smarta appar

Trådlös överföring

Janome's appar: AcuSetter™, AcuEdit™, AcuMonitor™, AcuDesign™ och AcuSketch™ öppnar för nya möjligheter för din sömnad och brodering. Överföring via WiFi och USB, beroende på broderimaskinsval, (Skyline S9).



AcuFeed Flex™

Synkroniserad övermatning

Synkroniserat över- och undermatarsystem ger dig perfekt matning av tyget med fantastisk precision.

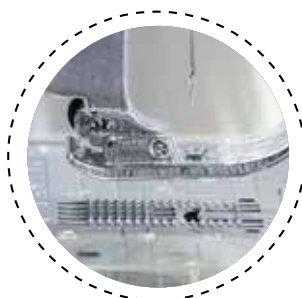

Superior Feed System™

Kraftfull undermatning

Undermataren är boxformad och har en lång mataryta med många matartänder som tar tag i tyget redan innan nålens första nedslag.

MODELLSPECIFIKATION - BRODERI	Skyline S9
Inbyggda broderidesign	250
Max. broderiyta	170x200 mm (obegränsad med clothsetter*)
Min. broderiyta	100x40 mm (äktat friarmsbrodering)
Max. broderihastighet	800 spm
Alfabet (broderi)	10 typsnitt 10-30 mm höga Horisontell och vertikal skrift
Monogram	2- och 3 bokstäver
Standardramar	3 st: FA100x40 mm, SQ140x140 mm och RE170x200 mm inkl. schabloner
Broderitid och stygnindikator	Broderitid i minuter/stygnräknare
PC anslutning	Wi-Fi, USB minne och USB kabel
Wi-Fi	Ja
Trädsensor	Över-, undertråd och spolsensor
Redigeringsfunktioner	Rotera, zoom in/ut, kopiera/klistra in, dra/placera, flippa vågrätt/lodrätt, förstora/förminska

Fakta:

MODELLSPECIFIKATION
Klassifikation
Maskintyp
Grupp
Garanti (inkl. delar och arbete)
Friarm
Sömmar
Knapphål (automatiskt 1-steg)
Alfabet
Max. stygnbredd
Max. stygnlängd
Skapa egna sömmar
Inbyggd syguide (syhjälp)
Sömkombination längdberäkning
Maskinstorlek
Minnefunktion
Vikt
Invändigt arbetsutrymme
Max. syhastighet
Sömöversikt
Stygn- och funktionsval
Hastighetskontroll
Nålstopp uppe/nere
Justering av pressarfotstryck
Extra högt pressarfotslyft
Knälyft
Automatiskt pressarfotslyft
Undermatare/antal matare
Matarsänkning
Övermatarsystem
Raksömsstygnplåt
Trädklipp
Nålträdare
Belysning av syområde
Spolsystem
Tryckskärm
Separat spolmotor för undertråd
Standard pressarfötter
Standard tillbehör

Skyline S9	Skyline S7	Skyline S5	Skyline S3
Sy- och brodermaskin med WiFi	Symaskin	Symaskin	Symaskin
Elektronisk	Elektronisk	Elektronisk	Elektronisk
1A	1C	1D	2C
5 år	5 år	5 år	5 år
Ja	Ja	Ja	Ja
300	240	170	120
15	11	10	7
3 typsnitt: Block, Script och Broadway 5 och 7 mm Block stora bokstäver och siffror 9 mm	2 typsnitt: Block och Script 5 och 7 mm Block stora bokstäver och siffror 9 mm	1 typsnitt: Block, 5 och 7 mm Block stora bokstäver och siffror 9 mm	1 typsnitt: Block, 5 och 7 mm
9 mm (91 nålpositioner)	9 mm (91 nålpositioner)	9 mm (91 nålpositioner)	7 mm (71 nålpositioner)
5 mm framåt och bakåt	5 mm framåt och bakåt	5 mm framåt och bakåt	5 mm framåt och bakåt
Ja, med Stich Composer	Ja, med Stitch Composer	Nej	Nej
Ja	Ja	Nej	Nej
Ja	Ja	Nej	Nej
B:508/H:316/D:237(350) mm	B:504/H:316/D:236 mm	B:504/H:316/D:236 mm	B:504/H:316/D:236 mm
4 MB	3 MB	Direktminne	Direktminne
12 kg	11 kg	10 kg	10 kg
B:210xH120 mm	B210xH120 mm	B210xH120 mm	B210xH120 mm
1000 spm	1000 spm	1000 spm	820 spm
I topplocket	I topplocket	I topplocket	I topplocket
LCD tryckskärm, färg	LCD tryckskärm, färg	LCD tryckskärm	LCD tryckskärm
Ja	Ja	Ja	Ja
Ja	Ja	Ja	Ja
Automatiskt (justerbart på tryckskärm)	Automatiskt (justerbart på tryckskärm)	7 nivåer	7 nivåer
Ja	Ja	Ja	Ja
Ja	Ja	Ja	Nej
Ja	Ja	Nej	Nej
SFS+/7-delad	SFS+/7-delad	SFS+/7-delad	SFS+/7-delad
Ja	Ja	Ja	Ja
Inbyggt synkroniserat AcuFeedFlex med differentialjustering. Bred och smal fot	Inbyggt, synkroniserat AcuFeedFlex med differentialjustering. Bred fot (smal fot är extra tillbehör)	Separat avtagbar	Separat avtagbar, (extra tillbehör)
Snap av/på byte	Snap av/på byte	Snap av/på byte	Nej
Ja	Ja	Ja	Ja
Ja	Ja	Ja	Ja
6 st LED på 3 placeringar	6 st LED på 3 placeringar	6 st LED på 3 placeringar	4 st LED på 2 placeringar
Liggande, Easy Set	Liggande, Easy Set	Liggande, Easy Set	Liggande, Easy Set
LCD tryckskärm, fullfärg	LCD tryckskärm, fullfärg	LCD	LCD
Nej	Nej	Nej	Nej
Sicksackfot (monterad på maskinen), auto 1-stegs knapphålsfot inkl. stabiliseringsplatta, fällfot, blixtlåsfot, applikationsfot, applikationsfot öppen, blindfällfot, kastfot, frihandsquiltfot sluten QC/ öppen QO/sicksack QV, quiltfot PD-H, knappfot, knapphalsplatta, 1/4" fot, bred och smal övermatarfot med hållare, 1/4" fot OD, blixtlåsfot ED och applikationsfot UD till övermatare, broderifot i metall, quiltlinjal, garnbroderingsfot liten och stor, garnguide	Sicksackfot (monterad på maskinen), auto 1-stegs knapphålsfot inkl. stabiliseringsplatta, fällfot, blixtlåsfot, applikationsfot, applikationsfot öppen, blindfällfot, kastfot, frihandsquiltfot sluten QC/ öppen QO/sicksack QV, knappfot, knapphalsplatta, 1/4" fot, bred övermatarfot med hållare	Sicksackfot (monterad på maskinen), auto 1-stegs knapphålsfot inkl. stabiliseringsplatta, fällfot, blixtlåsfot, applikationsfot, blindfällfot, kastfot, frihandsquiltfot PD-H, knappfot, 1/4" fot, övermatare med quiltlinjal	Sicksackfot (monterad på maskinen), auto 1-stegs knapphålsfot, blixtlåsfot, applikationsfot, blindfällfot, overlockfot, 1/4" fot
5 st spolar, sprätt- och knapphålskniv, skruvmejsel (stor), rengöringsborste, rengöringsolja till spolborg, nålask 5-pack sorterade, trådullestopp 2 st liten, 2 st stora och 2 st special, extra trådullehållare, pekpena till tryckskärmen, raksömstygnplåt, spolborg till broderi (gul/20g), broderisax, syguide, broderiramar FA100x40 mm, 140x140 mm och 170x200 mm, schabloner till ramarna, 4 st magnetklämmor, knälyft, startkit broderi, strömkabel, USB-kabel, bred fotpedal, tyghuv svart med Janome broderi, broderienhet, väska till broderienheten, programvara AcuTools inkl. Stich Composer, installationsguide AcuTools, ikonöversikt, instruktions DVD, instruktionsbok	5 st spolar, skruvmejsel, rengöringsborste, sprätt/knapphålskniv, nålask, quiltguide, 2 av varje trådullestopp liten, stor, och special, extra trådullehållare, knälyft, pekpena till tryckskärmen, raksömstygnplåt, strömkabel, bred vit fotpedal, svart tyghuv med Janome broderi, Stich Composor CD, instruktions DVD, instruktionsbok	5 st spolar, skruvmejsel, rengöringsborste, sprätt/knapphålskniv, nålask, quiltguide, 2 av varje trådullestopp liten, stor, och special, extra trådullehållare, knälyft, stylus, raksömstygnplåt, strömkabel, fotpedal, svart tyghuv med Janome broderi, instruktions DVD, instruktionsbok	4 st spolar, skruvmejsel, rengöringsborste, sprätt/knapphålskniv, nålask, 2 av varje trådullestopp special, liten och stor, extra trådullehållare, strömkabel, fotpedal, svart tyghuv med Janome broderi, instruktions DVD, instruktionsbok

Symaskiner Decor serien

*En serie med symaskiner för
alla olika sömnadsbehov och
smaker!*

Serien ger dig många valmöjligheter både gällande vad du behöver din symaskin till och hur du vill att den ska se ut. Få eller många sömmar, med eller utan bokstäver, med eller utan sybord, neutral eller färgglad, rund eller kantig form, liten eller stor, lätt eller tung, få eller många funktioner. Ja, här är det bara att välja och vraka mellan de olika modellerna i serien. Alla är prisvärda symaskinsmodeller tillverkade efter hållbart miljööval. 5 års full garanti följer självklart med på köpet.



Inspiration



Dekorera

Piffa upp badlakan

Dekorera handdukar och badlakan med tygrester och band. Det går fort och resultatet blir fint. Perfekt att ge bort i present. Janome Decor serien erbjuder många fina dekorativa sömmar som förgyller ditt projekt. Använd bårdfoten för jämt avstånd mellan raderna.



Broderi

Med förlängningssömmar
Embla och Allvis

Badsaltpåsen är dekorerad med en tät satängsöm i olika längder. Förlängningsfunktionen (elongation) ger dig möjlighet att t.ex. som här brodera en trollslända. Wonderfil Konfetti bomullstråd och Organ universal nål #80.



Tvillingfållar

Fålla med tvillingnål

Montera tvillingnålen och trä maskinen med två övertrådar (en trådrulle på extra trådrullepinnen). Välj raksöm med lite längre stygn. Organ tvillingnål finns både till fasta och stretch tyger.

Decor - serien

Symaskiner - elektroniska

Decor Monogram 7200, Decor Computer 6050, Embla 6030DC, Allvis 740DC, Decor Computer 2030 och Driva

Decor-serien är en serie kompakta symaskiner specialanpassade till dig som vill ha en god, trygg, kvalitetsmaskin som klarar av dina projekt oavsett om tyget är tunt och delikat eller tjockt och kompakt. Oavsett om du är nybörjare eller van sömmerska så hittar du en modell i serien som passar dig. Hela serien erbjuder smidiga symaskiner som enkelt transporteras till kurs eller på resa. Serien tål tuffa tag och är mycket omtyckta i skolan på grund av sin säkerhet, användarvänlighet och hållbarhet. Serien består av flera modeller med ett sömutbud från 30 till 200 sömmar, mycket prisvärda och finns i flera olika prisklasser. 5 års full garanti följer med på köpet.



Decor Monogram 7200

Symaskin med många sömmar och bokstäver

Decor Monogram 7200 är toppmodellen i Decor-serien. En symaskin som både har kraften att klara de tjockaste tygerna men samtidigt producerar de finaste sömmarna i delikata tyger. Sömutbudet består av 200 nytto-, elastiska-, dekor-, quilt- och hantverkssömmar inkl. 12 valmöjligheter för automatiskt 1-stegsknapphål och alfabet i två höjder, 5 och 7 mm. Max. stygnbredd är 7 mm. Tidsbesparande funktioner som nålträdare, trädsklipp, easy set undertrådspolssystem och låsstygn. Bland de noga utvalda standardtillbehören som följer med maskinen, hittar du vårt smidiga, ihopfällbara förlängningsbord för extra arbetsplats samt hård huv för att enkelt förvara och transportera symaskinen.

Decor Computer 6050

Symaskin med mjuka former



Decor Computer 6050 med sin mjuka stil pryder sin plats i hemmet. Liten, lätt och komplett för att klara praktiska och kreativa syprojekt. Sömutbudet består av 50 nytto-, elastiska-, dekor-, quilt- och hantverkssömmar samt 3 valmöjligheter för automatiskt 1-stegsknapphål. Max. stygnbredd är 7 mm. Tidsbesparande funktioner som nålträdare, trådsklipp, easy set undertrådspolsystem och låsstygn. Bland de noga utvalda standardtillbehören, som följer med maskinen hittar du vårt smidiga, ihopfällbara förlängningsbord för extra arbetsplats samt hård huv för att enkelt förvara och transportera symaskinen.

Embla 6030DC

Symaskin till nybörjaren



Embla har fått Good Design Award för nytänkande, inspirerande design. De stora användarvänliga sömvalsknapparna på frontpanelen gör det inte bara enkelt för den vana sömmerskan att välja söm utan uppmuntrar även nybörjaren till att vilja sy och gör symaskinen extra användarvänlig för den äldre generationen. Sömutbudet består av 30 nytto-, elastiska-, dekor- och quiltsömmar inkl. 3 valmöjligheter för automatiskt 1-stegsknapphål. Max. stygnbredd är 7 mm. Tidsbesparande funktioner som nålträdare, trådsklipp, easy set undertrådspolsystem och låsstygn. Bland de noga utvalda standardtillbehören som följer med maskinen, hittar du vårt smidiga, ihopfällbara förlängningsbord för extra arbetsplats samt hård huv för att enkelt förvara och transportera symaskinen.

Allvis 740DC

Symaskin till skolan



Allvis är skolornas förstahandsval. Ett hållbart symaskinsval med inbyggda säkerhetssensorer, användarvänlig, stark och pålitlig - en trogen kompis! En symaskin som både har kraften att klara de tjockaste tygerna men samtidigt producerar de finaste sömmarna i delikata tyger. Sömutbudet består av 40 nytto-, elastiska-, dekor-, quilt- och hantverkssömmar samt 3 valmöjligheter för automatiskt 1-stegsknapphål. Max. stygn-bredd är 7 mm. Tidsbesparande funktioner som nålträdare, easy set undertrådspolsystem och låsstygn. Bland de noga utvalda standardtillbehören som följer med maskinen hittar du vår smidiga fotpedal med sladdvinda och hård huv för att enkelt förvara och transportera symaskinen.

Janome Allvis - din kreativa kompis

Syglädje i skolan för både eleven och läraren



Sy är kul

Ett fantastiskt sätt att få eleverna att börja sy är att ge dem en enkel uppgift, en massa tyger och en användarvänlig, driftsäker symaskin. Låt oss inspirera din skola att se på ämnet sömnad som ett "nytt" spännande ämne i skolan. Att sy är inte bara handarbete, men också motorisk träning, matematik, design och konstruktion - många ämnen i ett.

Vi har tidigare deltagit i flera undervisningsupplägg och ser den enorma glädjen och fina responsen som vi får från deltagarna efter kursen. Även om du aldrig har sytt tidigare så får du en fantastisk upplevelse. Som representanter för Janome symaskiner, har vi möjlighet att presentera det bästa på marknaden.

Janome har genom många år levererat symaskiner till skolorna. Det är tystgående maskiner med tekniska lösningar som gör det lätt för läraren att undervisa med symaskinen.



Hållbart val med kvalitet

5 års full garanti

Alla Janome's fabriker har tilldelats ISO 14001 och ISO 9001 certifikat, då de uppfyller alla krav som respektive standard kräver. Janome symaskiner är enkla att underhålla, inte minst för servicemannen. Reservdelar finns tillgängliga till alla modeller. Janome är ett hållbart miljöval.



Inbyggd säkerhet

Både för elev och lärare

Pressarfotsensor ger både elev och lärare trygghet då maskinen ej startar sy förrän pressarfoten är sänkt. Matarsänkning sitter gömd på baksidan, men ändå lätt tillgänglig vid behov. Nålskydd medföljer för högsta säkerhet runt nålen. Maximal syhastighet kan enkelt justeras med reglage på maskinen.

Användarvänliga

Kan själv!

Lätta att trä med träningschema tryckt på symaskinens frontkåpa och inbyggd nålträdare. Nålstopp uppe/nere ger eleven kontroll över syprojektet. Start/stopp funktion för sömnad utan fotpedal (handikappvänlig). Centimeter och inch linjal tryckt på framsidan av symaskinen.

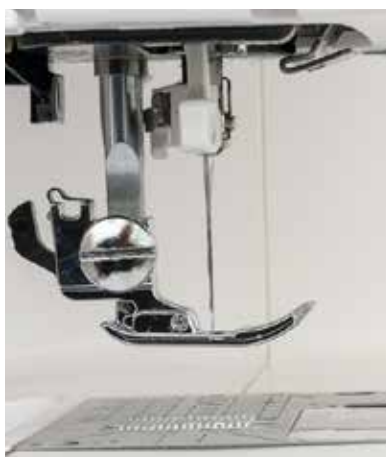

Styrka

Stark men samtidigt tyst

Alla delar i en Janome symaskin är tillverkade med största noggrannhet. Denna precision gör att maskinerna utviner maximal styrka till varje stygn och är samtidigt mycket tystgående. Läraren kan enkelt ge instruktioner samtidigt som eleven syr. Dessutom slår Allvis av sig själv om eleven glömmet, energisparande.

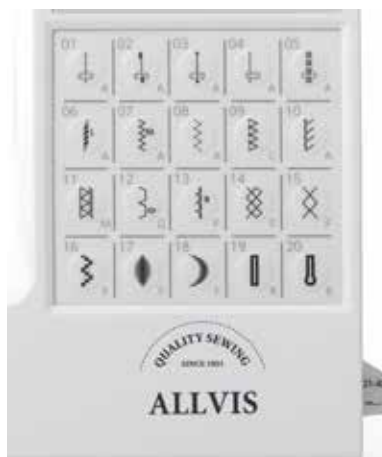

Pålitlig

Goda fabriksinställningar

De viktiga sömmarna som raksöm och sick-sack har bra förinställningar gällande stygnbredd, längd och trådspänning. Detta är tidsbesparande både för elev och lärare vid växlandet mellan flera olika sömmar i samma projekt. Liggande magnetiskt spolsystem, säker start av sömmen varje gång.



Kompis

Du och jag Allvis <3

Modern design med spännande funktioner. En kompis som ger eleven en fin upplevelse. Den vita fotpedal med sladdvinda, packar eleven omsorgsfullt ihop efter avslutad lektion. Klar till nästa elev och nästa lektions spännande syprojekt.



Decor Computer 2030

Symaskin till kurs och resa

Decor Computer 2030 är en modern, praktisk, prisvärd, liten och lätt symaskin med mycket god sykomfort. Tillverkad med extra tanke på att användas för att ta med på kurs och resa. Stabil och stark, klarar både tjocka och tunna tyger samt erbjuder tidsbesparande funktioner som nålträdare, låsstygn och liggande spolsystem. Sömutbudet består av de 30 mest vanliga nytto-elastiska, dekor- och quiltsömmarna inkl. 3 valmöjligheter för automatiskt 1-stegs knapphål.



Driva

Symaskin till nybörjaren

Driva är minstingen i den elektroniska-serien. En modern, praktisk, prisvärd, liten och lätt symaskin med mycket god sykomfort. Tillverkad med extra tanke på att användas av nybörjaren och för att ta med på kurs och resa. Stabil och stark, klarar både tjocka och tunna tyger samt erbjuder tidsbesparande funktioner som nålträdare, låsstygn och liggande spolsystem. Sömutbudet består av de 30 mest vanliga nytto-elastiska, dekor- och quiltsömmarna inkl. ett 4-stegs knapphål.

Janome

Symaskinproducent med fokus på design, användarvänlighet och miljö

Janome grundades 1921 med inriktning att producera symaskiner. 1936 invigde företaget Koganei fabriken i Tokyo, som var den första samlingsband fabriken för symaskiner. 1969 etablerades Janome Taiwan och 1988 Janome Thailand. I dag blir avancerade broderimaskiner fortfarande producerade på Koganei fabriken i Tokyo. Janome Taiwan producerar elektroniska symaskiner och overlockmaskiner samt mekaniska modeller. Janome Thailand producerar mekaniska modeller. Janome Sewing Machine Manufacturing Co., Ltd, ett företag med en total årsproduktion på över 2 miljoner symaskiner.



Dekorera

Piffa upp badlakan

Dekorera handdukar och badlakan med tygrester och band. Det går fort och resultatet blir fint. Perfekt att ge bort i present. Janome Decor serien erbjuder många fina dekorativa sömmar som förgyller ditt projekt.



Strandmadrass

Med plastad baksida

Med det kraftiga undermatarsystemet som är standard på alla modellerna i Decor - serien, syr du utan problem i vaxduk, plast och kapellväv. Ska du quilta genom många lager med tyg av olika kvalitet blir resultatet extra bra om du använder avtagbar övermatare.



Kuddfodral

Dekorera med cirkelsömnadslinjal

Det finns mängder med extra tillbehör till symaskinerna i Decor - serien. Bårdfot för parallella dekorativa sömmar med fina trådar eller varför inte använda cirkelsömnadslinjal för dekorativa sömmar i cirklar. Decor serien tillhör pressarfotsgrupp 3.

Janome

Miljö och kvalitet

Alla Janome´s fabriker har tilldelats ISO 14001 och ISO 9001 certifikat. Som bevis på att företaget uppfyller de krav som respektive standard kräver, certifieras företaget av ett oberoende certifieringsorgan.

ISO 14001 är en internationell accepterad standard, som utgör grunden för fastställande av miljöledning. ISO 9001, avser kvalitetskontroll för att ge en hög standard i alla led och startar redan vid designen av varje enskild del. Denna del för del, moment för moment kontroll, betyder för dig som Janome ägare, att du kan lita på kvaliteten hos din Janome produkt.

Detaljer som avgör:



Inbyggd nålträdare

För enkel trädning av nålen

Inbyggd nålträdare för snabbt trådbyte.



Sy över höga kanter

Sicksackfot med svart knapp

Originalfot som sitter monterad på maskinen. Säkrar dig jämna stygn över höga kanter.

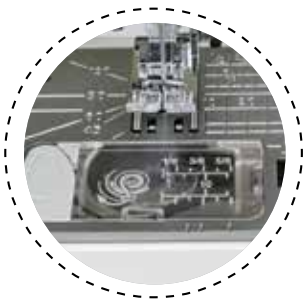

Liggande spolsystem

Magnetiskt och trasselfritt

Enkelt att trä och du behöver aldrig oroa dig för att undertråden ska trassla. Du kan till och med sy utanför tyget. Full översikt över trådmängden.

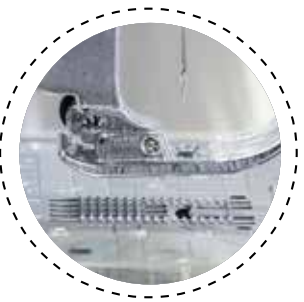

SFS+ undermatarsystem

Perfekt matning av tyg/tyglager

Undermataren är boxformad och har en lång mataryta med många matartänder som tar tag i tyget redan innan nålens första nedslag.



Extra pressarfotslyft

Enkelt att placera tyget

Enkelt att placera tjocka och flera lager med tyg under pressarfoten. Skonsamt mot delikata tyger som annars kan skadas av matartänderna.



Automatiska knapphåll

Knapphållsautomatik

Knapphållsfoten mäter av lämplig storlek för knapphålet och syr knapphålet i ett enda moment, 1-steg.

MODELLSPECIFIKATION
Klassifikation
Maskintyp
Grupp
Garanti (inkl. delar och arbete)
Friarm
Sömmar
Knapphål (automatiskt 1-steg)
Alfabet
Max. stygnbredd
Max. stygnlängd
Skapa egna sömmar
Inbyggd syguide (syhjälp)
Sömkombination längdberäkning
Maskinstorlek
Minnefunktion
Vikt
Invändigt arbetsutrymme
Max. syhastighet
Sömöversikt
Stygn- och funktionsval
Hastighetskontroll
Nålstopp uppe/nera
Justering av pressarfotstryck
Extra högt pressarfotslyft
Knälyft
Automatiskt pressarfotslyft
Undermatare/antal matare
Matarsänkning
Övermatarsystem
Raksömstygnplåt
Trädklipp
Nålträdare
Belysning av syområde
Spolsystem
Tryckskärm
Separat spolmotor för undertråd
Standard pressarfötter
Standard tillbehör

Decor Monogram 7200	Decor Computer 6050	Allvis 740DC	Embla 6030DC	Decor Computer 2030	Driva
Symaskin	Symaskin	Symaskin	Symaskin	Symaskin	Symaskin
Elektronisk	Elektronisk	Elektronisk	Elektronisk	Elektronisk	Elektronisk
3	3	3	3	3	3
5 år	5 år	5 år	5 år	5 år	5 år
Ja	Ja	Ja	Ja	Ja	Ja
200	50	40	30	30	30
12	3	3	3	3	3
1 typsnitt: Block, 5 och 7 mm	Nej	Nej	Nej	Nej	Nej
7 mm (71 nålpostioner)	7 mm (71 nålpostioner)	7 mm (71 nålpostioner)	7 mm (71 nålpostioner)	7 mm (71 nålpostioner)	5 mm (51 nålpositioner)
5 mm framåt och 4 mm bakåt	5 mm framåt och 4 mm bakåt	5 mm framåt och 4 mm bakåt	5 mm framåt och 4 mm bakåt	5 mm framåt och 4 mm bakåt	4 mm
Nej	Nej	Nej	Nej	Nej	Nej
Nej	Nej	Nej	Nej	Nej	Nej
Nej	Nej	Nej	Nej	Nej	Nej
B:406/H:302/D:176 mm	B:406/H:302/D:176 mm	B:406/H:302/D:177 mm	B:413/H:290/D:190 mm	B:406/H:298/D:184 mm	B:385/H:282/D:150 mm
Direktminne med 50 sömkombinationer	Nej	Nej	Nej	Nej	Nej
6,4 kg	6,4 kg	6,5 kg	6,8 kg	5,6 kg	5 kg
B:170xH:110	B:170xH:110	B:170xH:110	B:170xH:110	B:160xH:100	B:160xH:100
820 spm	820 spm	820 spm	820 spm	820 spm	820 spm
Avtag-/nedfällbart referenskort	På frontpanelen	Knappar på frontpanelen med direktval av 20 sömmar + 20 sömmar på utdragbar sömöversikt	Knappar på frontpanelen med direktval av 30 sömmar	På frontpanelen	På frontpanelen
Knappar LCD skärm visar inställningar för söm, stygnbredd och längd	Knappar LCD skärm visar inställningar för söm, stygnbredd och längd	Knappar (stora) LCD skärm visar inställningar för söm, stygnbredd och längd	Knappar (stora) LCD skärm visar inställningar för söm, stygnbredd och längd	Knappar LCD skärm visar inställningar för söm, stygnbredd och längd	Knappar LCD skärm visar inställningar för söm, stygnbredd och längd
Ja	Ja	Ja	Ja	Ja	Ja
Ja	Ja	Ja	Ja	Ja	Ja
6 nivåer	6 nivåer	6 nivåer	6 nivåer	Nej	Nej
Ja	Ja	Ja	Ja	Ja	Ja
Nej	Nej	Nej	Nej	Nej	Nej
Nej	Nej	Nej	Nej	Nej	Nej
SFS+, 7-delad	SFS+, 7-delad	SFS+, 7-delad	SFS+, 7-delad	SFS+, 7-delad	SFS+, 4-delad
Ja	Ja	Ja	Ja	Ja	Ja
Separat avtagbar, extra tillbehör	Separat avtagbar, extra tillbehör	Separat avtagbar, extra tillbehör	Separat avtagbar, extra tillbehör	Separat avtagbar, extra tillbehör	Separat avtagbar, extra tillbehör
Nej	Nej	Nej	Nej	Nej	Nej
Ja	Ja	Nej	Ja	Nej	Nej
Ja, inbyggd	Ja, inbyggd	Ja, inbyggd	Ja, inbyggd	Ja, inbyggd	Ja, inbyggd
1 st LED	1 st LED	1 st LED	2 st LED	1 st LED	1 st LED
Liggande, Easy Set	Liggande, Easy Set	Liggande, Easy Set	Liggande, Easy Set	Liggande	Liggande
LCD Display, backlight	LCD Display, backlight	LCD Display, backlight	LCD Display, backlight	LCD Display, backlight	LCD Display, backlight
Nej	Nej	Nej	Nej	Nej	Nej
Sicksackfot (monterad på maskinen), auto 1-steps knapphålsfot inkl. stabiliseringsplatta och hållare, overlockfot, blixtlåsfot, applikationsfot, blindfällfot, 1/4" fot	Sicksackfot (monterad på maskinen), auto 1-steps knapphålsfot inkl. stabiliseringsplatta och hållare, overlockfot, blixtlåsfot, applikationsfot, blindfällfot, 1/4" fot	Sicksackfot (monterad på maskinen), auto 1-steps knapphålsfot, overlockfot, blixtlåsfot, applikationsfot, blindfällfot, kastfot	Sicksackfot (monterad på maskinen), auto 1-steps knapphålsfot med stabiliseringsplatta och hållare, overlockfot, blixtlåsfot, applikationsfot, blindfällfot, 1/4" fot	Sicksackfot (monterad på maskinen), auto 1-steps knapphålsfot, overlockfot, blixtlåsfot, applikationsfot, blindfällfot	Sicksackfot (monterad på maskinen), blixtlåsfot, applikationsfot, knapphålsfot
4 st spolar, skruvverktyg, rengöringsborste, sprättkniv, nålask, 2 st små trådullestopp och 2 st stora, extra trådullehållare, sömreferenskort med hållare, strömkabel, fotpedal, sybord, hård huv, instruktions DVD instruktionsbok	4 st spolar, skruvverktyg, rengöringsborste, sprättkniv, nålask, 2 st små trådullestopp och 2 st stora, extra trådullehållare, strömkabel, fotpedal, sybord, hård huv, instruktions DVD, instruktionsbok	4 st spolar, skruvverktyg, nålask, trådullestopp litet (2 st) och stort (2 st), extra trådullehållare, quiltinjal, nålskydd,, strömkabel, fotpedal, hård huv, instruktions DVD, instruktionsbok	4 st spolar, skruvverktyg, rengöringsborste, sprättkniv, nålask, trådullestopp litet (2 st) och stort 2 st, extra trådullehållare, strömkabel, fotpedal, sybord, hård huv, instruktions DVD, instruktionsbok	4 st spolar, skruvverktyg, rengöringsborste, sprättkniv, nålbrev, trådullestopp litet och stort, extra trådullehållare, och pinne, trådullerfilt, strömkabel, fotpedal, mjuk huv, instruktionsbok	4 st spolar, skruvverktyg, trådullestopp, rengöringsborste, sprättkniv, nålbrev, litet och stort, trådullehållare, extra trådullepinne, strömkabel, fotpedal, mjuk huv, instruktionsbok

Symaskiner mekaniska serien

Sy- och hobbymaskinen

Här finns det inga inbyggda genvägar, du ställer manuellt in alla sömmar med stygnlängd och bredd. Symaskinerna går tyst p.g.a bästa möjliga kvalitet i varje enskild del och montering.



Inspiration



Strandväska

Med plastad botten

Härliga sommarkvällar i värme och solsken! Ljumma kvällar tillsammans med symaskinen på verandan. Sy en praktisk strandväska med plastad botten som håller både fukt och sand borta.

Sy och dekorera läckra badlakan att ta med till stranden, poolen eller båten. Köp frotté och måttanpassa efter dina önskemål eller piffa upp färdigsydda badlakan med vackra tyger, sömmar och band.



Strandtäck

Av resttyger

Ett strandtäck är alltid praktiskt att ha med sig till stranden. Strandtäckets kan användas som strandfilt, extra värmefilt på verandan, sängöverkast eller extratäck eller varför inte hänga på väggen. Skär till alla bitarna med hjälp av KAI rullkniv och skärmatta.

Mekaniska - serien

Fyra robusta symaskinsmodeller att välja mellan

Easy Jeans 1800, Hild 525S, Modell 1522 och Idun 920

Janome's mekaniska symaskinsserie är en serie bestående av fyra , kompakta symaskiner specialanpassade till dig som vill ha en kvalitets symaskin för all dagliga behov såsom att lappa och laga eller vill upptäcka en ny spännande hobby. Ge bort en gåva som ger något mer till födelsedagspresent, inflyttningspresent eller annan högtidsgåva. Barnen har precis flyttat hemifrån och behöver sin första alldeles egna symaskin eller din egen symaskin är utsliten och behöver bytas ut. Genom att lägga ett par extra hundralappar på en symaskin och köpa ett kvalitetsmärke så får du alltid tillgång till extra tillbehör och reservdelar samt kvalitet i varje enskild del. 5 års garanti följer med på köpet.



Easy Jeans 1800

Symaskin - stark och tystgående

Janome Easy Jeans är Janome's mest producerade symaskinsmodell och är toppmodellen i den mekaniska symaskinsserien. En allround symaskin som både har kraften att klara de tjockaste tygerna men samtidigt producerar de finaste sömmarna i delikata tyger. Sömutbudet består av nytto-, elastiska-, dekorsömmar och automatiskt 1-stegsknapphål. Du får även med en äkta applikationssöm. Max. stygnbredd är 7 mm. Behöver du en rejäl, robust symaskin för att lappa segelduken, sy i plast, jeans eller skinn för praktiska behov så är Easy Jeans 1800 de rätta valet för dig. Easy Jeans fungerar även utmärkt som utbildningsmaskin i skolan då den tål det mesta av de flesta. Hård huv medföljer för att enkelt förvara och transportera symaskinen.



Hild 525S

Symaskin - allround

Hild 525S är symaskinen till dig som är nybörjare, ung som gammal och vill ha en stark men smidig allround symaskin till hemmet. Passar perfekt som familjesymaskin då Hild 525S erbjuder komfort funktioner som enkel att trä med färgkodad trådväg, liggande trasselfritt spolsystem och nålträdare. En symaskin stark nog att fälla jeansen eller lappa och laga utedynorna men passar också utmärkt till familjepysslet och fälla skira gardiner. Sömutbudet består av nytto- och elastiska sömmar samt några dekorsömmar och automatiskt 1-stegsknapphål. Max. stygnbredd 5 mm. Hård huv medföljer för att enkelt förvara och transportera symaskinen.



Modell 1522

Välj mellan sex härliga färger

Utvändigt reglage för pressarfotjustering med 3 lägen behändigt placerat på maskinens vänstra kortsida. Det extra breda friarmsbordet ger stabilitet för både sömmerska och projektet. Tillbehörlådan är rymlig och har bestämda platser till tillbehören som följer med maskinen. Sömutbudet består av noga utvalda nytto- och elastiska sömmar samt några dekorsömmar och automatiskt 4-stegsknapphål. Max. stygnbredd 5 mm. Referenskort följer med maskinen med bra översikt över vilken pressarfot som är lämplig att använda tillsammans med de olika sömmarna. Sänkbar matare för frihandsquiltning och om du vill sy fast en knapp (knappfot följer med maskinen).



Idun 920

Symaskin - till hemmet sybehov

Idun 920 är symaskinen till dig som behöver en praktiskt hushållssymaskin till hemmets alla syuppgifter. Passar även dig som är nybörjare med liten budget och önskar sy till dig själv eller familjen. Du behöver en kvalitetssymaskin som håller i många år framöver och som du enkelt kan ställa undan i garderoben när du ej använder den. Sömutbudet består av nytto- och elastiska sömmar samt några dekorsömmar och automatiskt 1-stegsknapphål. Max. stygnbredd 5 mm.

Detaljer som avgör:



Sy över höga kanter

Sicksackfot med svart knapp

Originalfot som sitter monterad på maskinen. Säkrar dig jämna stygn över höga kanter.



Automatiska knapphål

Knapphålsautomatik

Knapphålsfoten mäter av lämplig storlek för knapphålet och syr knapphålet i ett enda moment, 1-steg.

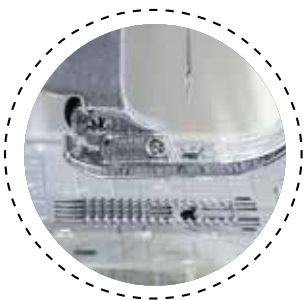

SFS+ undermatarsystem

Perfekt matning av tyg/tyglager

Undermataren är boxformad och har en lång mataryta med många matartänder som tar tag i tyget redan innan nålens första nedslag.

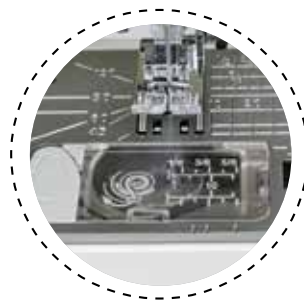

Liggande spolsystem

Magnetiskt och trasselfritt

Enkelt att trä och du behöver aldrig oroa dig för att undertråden ska trassla. Du kan till och med sy utanför tyget. Full översikt över trådmängden.



Nålstången

För perfekt kraftöverföring

Nålstången är tillverkad av högsta kvalitet. Diameterns grovlek bidrar till att utvinna kraften från motorn för att nålen enkelt ska gå genom tyget.



5 års full garanti

På både arbete och delar

Tryggt köp! Kostnadsfritt och gäller både arbete och delar mot fabrikationsfel.

MODELLSPECIFIKATION	Easy Jeans 1800	Hild 525S	Modell 1522	Idun 920
Klassifikation	Symaskin	Symaskin	Symaskin	Symaskin
Maskintyp	Mekanisk	Mekanisk	Mekanisk	Mekanisk
Grupp	3	3	4	4
Garanti (inkl. delar och arbete)	5 år	5 år	5 år	5 år
Friarm	Ja	Ja	Ja	Ja
Sömmar	19	23	22	12
Knapphål (automatiskt 1-steg)	1	1	1	1
Alfabet	Nej	Nej	Nej	Nej
Max. stygnbredd	6,5 mm	5 mm	5 mm	5 mm
Max. stygnlängd	4 mm framåt och 4 mm bakåt	4 mm framåt och 4 mm bakåt	4 mm framåt och 2,5 mm bakåt	4 mm framåt och 2,5 mm bakåt
Skapa egna sömmar	Nej	Nej	Nej	Nej
Inbyggd syguide (syhjälp)	Nej	Nej	Nej	Nej
Sömkombination längdberäkning	Nej	Nej	Nej	Nej
Maskinstorlek	B:420/H:289/D:184 mm	B:410/H:280/D:180 mm	B:430/H:300/D:185 mm	B:388/H:295/D:152 mm
Minnefunktion	Nej	Nej	Nej	Nej
Vikt	8,3 kg	8 kg	7 kg	6 kg
Invändigt arbetsutrymme	B:170xH:110	B:170xH:110	B:170xH:110	B:170xH:110
Max. syhastighet	860 spm	860 spm	800 spm	800 spm
Sömöversikt	På frontpanelen	På frontpanelen	På topppanel	På frontpanelen
Stygn- och funktionsval	Reglage	Reglage	Reglage	Reglage
Hastighetskontroll	Nej	Nej	Nej	Nej
Nålstopp uppe/nere	Nej	Nej	Nej	Nej
Justering av pressarfotstryck	3 nivåer	3 nivåer	3 nivåer	Nej
Extra högt pressarfotslyft	Ja	Ja	Ja	Ja
Knälyft	Nej	Nej	Nej	Nej
Automatiskt pressarfotslyft	Nej	Nej	Nej	Nej
Undermatere/antal matare	SFS, 7-delad	SFS, 5-delad	3-delad	3-delad
Matarsänkning	Ja	Ja	Ja	Ja
Övermatarsystem	Separat avtagbar, extra tillbehör	Separat avtagbar, extra tillbehör	Separat avtagbar, extra tillbehör	Separat avtagbar, extra tillbehör
Raksömstygnplåt	Nej	Nej	Nej	Nej
Trädklipp	Nej	Nej	Nej	Nej
Nålträdare	Ja	Ja	Ja	Ja
Belysning av syområde	1 st LED	1 st LED	1 st LED	1 st LED
Spolsystem	Liggande	Liggande	Stående	Stående
Tryckskärm	Nej	Nej	Nej	Nej
Separat spolmotor för undertråd	Nej	Nej	Nej	Nej
Standard pressarfötter	Sicksackfot (monterad på maskinen), auto 1-stegs knapphålsfot, transparent knapphålsfot, overlockfot, blixtlåsfot, applikationsfot, raksömfot, blindfällfot	Sicksackfot (monterad på maskinen), auto 1-stegs knapphålsfot, transparent, knapphålsfot, overlockfot, blixtlåsfot, blindfällfot	Sicksackfot (monterad på maskinen), auto 1-stegs knapphålsfot, blixtlåsfot, applikationsfot, blindfällfot, knappfot	Sicksackfot (monterad på maskinen), auto 1-stegs knapphålsfot, blixtlåsfot, applikationsfot, raksömfot
Standard tillbehör	5 st spolar, skruvmejsel liten och stor, rengöringsborste, sprättkniv, nålask, trådullestopp litet och stort, extra trådullehållare, filt, quiltguide, fotpedal (hög/låg funktion) med strömkabel, hård huv, instruktionsbok	4 st spolar, skruvmejsel, rengöringsborste, sprättknapphålskniv, nålask, trådullestopp liten och stor, extra trådullepinne, filt, quiltguide, fotpedal med strömkabel, hård huv, instruktionsbok	5 st spolar, sprättkniv, nålbrev, fotpedal med strömkabel, tyghuv, instruktionsbok	3 st spolar, skruvmejsel liten och stor, rengöringsborste, sprättkniv, nålbrev, fotpedal med strömkabel, mjuk huv, instruktionsbok

Overlock och coversöm maskiner

*Syn du mycket, investera i
en bra overlockmaskin av god
kvalitet!*

Syr du barnkläder, gardiner och kuddar till familjen, vänskretsen och hela släkten. Oavsett om ditt intresse är beklädnad-, interiör eller lapptäckssömnad, så är overlockmaskinen ett rätt val för dig.

Overlockmaskinen har de speciella sömmarna du behöver och har mängder med spännande tillbehör att komplettera med.



Inspiration



Sy kläder

My Lock 644D och Cover Pro 2000CPX

Med overlockmaskinen kastar du alla plaggets delar med 3-trådig kastsöm. Insidan av plagget får ett professionellt utseende och sömmarna blir hållbara. Sy ihop delarna med symaskinen och fälla därefter ärmar, halsringning och nertill med covermaskinens unika tvillingsöm. Tvillingsömmen på en covermaskin både ser och är professionell. Sicksack tråden på baksidan innehåller mer tråd och blir därmed mer hållbar. Om du vill ha en mer dekorativ fäll kan du använda baksidan av tvillingfällan och trä griparen med en dekorativ tråd t.ex. Wonderfil Mirage.



Rullfäll

Fälla och dekorera

Rullfäll används till stråveck och att fälla te.x. volanger, servetter, näsdukar och kragar. Fällan blir extra dekorativ om du använder specialtråd i griparna. Trä övergriparen med Wonderfil Splendor eller Polyfast broderitråd för glansig effekt.

Overlock maskiner

Snabbt, enkelt och hållbara professionella sömmar

Air Thread 2000D Pro och MyLock 644D

Overlockmaskinen är ett komplement till din symaskin för att du ska få ett professionellt resultat på ditt syprojekt. Maskinen sammanfogar tyger i olika kvaliteter med håll- och töjbara sömmar samt fällor och dekorerar. I ett enda moment skär kniven rent och kastar över den råa klippkanten och syr samtidigt en förstärkt raksöm. Genom att justera matningen (differentialen) sträcks tyget eller hålls ihop för stretchiga tyger eller för att effektivt och snabbt rynka tyget. Du kan även sy den töjbara flatlocksömmen mitt på tyget alternativt använda den som fäll eller till kantning. Delikata fällor i tunna tyger såsom organza skapar du med rullfällan, det går snabbt och resultatet blir otroligt fint. Möjligheterna med en overlock är många och resultatet imponerande. Overlocken ger ett fint resultat i alla olika tygkvaliteter. Du kan använda overlocken till ca: 80% av din sömnad, men som sagt den ersätter inte din symaskin då overlockmaskinen inte syr en traditionell raksöm, knapphål eller mönstersömmar. 5 års full garanti följer med på köpet.



Air Thread 2000D

Overlock 4-trådig

Air Thread 2000D är en avancerad mekanisk overlock med en syhastighet upp till 1300 stygn i minuten. Användarvänlig med goda funktioner som luftträdning av bägge griparna, inbyggd nålträdare till bägge nålarna, elektronisk hastighetskontroll och enkel urkoppling av överkniven. Kullagret på huvudaxeln gör overlockmaskinen tystgående och förhindrar vibration. De instruktioner du behöver följer med på köpet och försäkrar dig om ett professionellt resultat redan från starten. Har 2 nålar med 2-, 3- och 4-trådiga sömmöjligheter. Justerbar differentialmatning på åtta kraftfulla matare och justerbar skärbredd. Detta erbjuder dig ökad kontroll för sömnad i nästan alla typer av tyger och är en nödvändighet för kreativa overlocktekniker.



MyLock 644D

Overlock 4-trådig

My Lock 644D är en avancerad mekanisk overlock med en syhastighet upp till 1300 stygn i minuten. Goda egenskaper som elektronisk hastighetskontroll och enkel urkoppling av överkniven. De instruktioner du behöver följer med på köpet och försäkrar dig om ett professionellt resultat redan från starten. My Lock 644D har 2 nålar med 2-, 3- och 4-trådiga söm möjligheter. Justerbar differentialmatning (förhållande från 0,5 till 2,25) och justerbar skärbredd. Detta erbjuder dig ökad kontroll för sömnad i nästan alla typer av tyger och är en nödvändighet för kreativa overlock tekniker.



Yogakläder

Air Thread 2000D och
My Lock 644D

Har du som så många andra fått upp ögonen för yoga, en livsfilosofi kring hälsa och balans i livet. Att kombinera sömnad och yoga borde ju vara en superkombo. Sömnad som yoga ger både energi och välmående.



Träningskläder

Air Thread 2000D och
My Lock 644D

Stretchig mjuk byxa, sydd i träningstyg och här har vi använt den dekorativa overlocksömmen flatlock. Du behöver en stark overlocktråd, vi rekommenderar varmt Wonderfil Designer overlocktråd och Organ overlocknålar.



Lappteknik

Air Thread 2000D och
My Lock 644D

Att sy lappteknik med overlock går snabbt, är enkelt och sömmarna blir tvättäkta utan att du behöver fodra.

Tips: Det finns dessutom ett extra tillbehör, tygguide som guidar tyget för exakt sömsmån.

Detaljer som avgör:



Inbyggda trådspänningsreglage

Kvaliteten på trådspänningsskivorna är hög och säkrar samma inställning varje gång du syr. När du lyfter pressarfoten frigörs trådspänningen och du kan enkelt dra trådarna ut ur maskinen.



Luftträdning

Bägge griparna träs snabbt och smidigt med ett enkelt tryck på luftpumpen. Nålarna träs med inbyggd nålträdare (Air Thread 2000D)

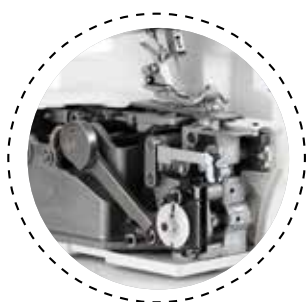

Över- och underkniven

Knivarna skär rent tygkanten innan nålarna syr i tyget. Underkniven är fast och tillverkad av hårt stål. Överkniven är rörlig, monterad underifrån på maskinen för att klara tjocka tyger och tillverkad av något mjukare stål. Knivarna kan slipas och det följer även med en extra överkniv. Du kan fälla ner och upp kniven samt justera skärbredden efter eget önskemål beroende på ditt tygval för perfekta sömmar.



8-delad matare

Med 8 kraftfulla matare får du full kontroll vid sömnad över nivåskillnader och den bästa matningen av alla typer av tyggrovlekar och kvaliteter (Air Thread 2000D).



Kraftiga gripare

Griparna är tillverkade av kraftigt material för att klara av att transportera tråd i hög hastighet. Du kan använda grova dekorativa trådar i griparna, för att skapa ett fylligt sömresultat.



Pressarfotstryck - 5 nivåer

Graderat pressarfotsreglage med 5 olika nivåer. Enkelt att justera för bästa pressarfotstryck anpassat efter ditt tygval (Air Thread 2000D).

Fakta:

MODELLSPECIFIKATION	Air Thread 2000D	MyLock 644D
Klassifikation	Overlock, 4-trådar	Overlock, 4-trådar
Maskintyp	Mekanisk	Mekanisk
Grupp	6B	6A
Garanti (inkl. delar och arbete)	5 år	5 år
Sömmar	4-, 3-, och 2-trådiga overlocksömmar 4-trådig förstärkt overlock, stretch overlock, rynkning. 3-trådig overlock, kastsöm, flatlock, smalsöm, rullfäll. 2-trådig overlock, kastsöm, filtsöm och flatlock.	4-, 3-, och 2-trådiga overlocksömmar 4-trådig förstärkt overlock, stretch overlock, rynkning. 3-trådig overlock, kastsöm, flatlock, smalsöm, rullfäll. 2-trådig overlock, kastsöm, filtsöm och flatlock.
Stygn-, skärbredd	3,3-7,5 mm	3,1-7,3 mm
Stygnlängd	1-5 mm	1-5 mm
Sömguide	Ja	Ja
Maskinstorlek	B:347/H:299/D:284 mm	B:300/H:280/D:280 mm
Vikt	7,9 kg	7 kg
Invändigt arbetsutrymme	-	-
Max. syhastighet	1300 spm	1300 spm
Stygn- och funktionsval	Utvändiga reglage	Utvändiga reglage
Hastighetskontroll	Fotpedal	Fotpedal
Justering av pressarfotstryck	Ja, 5 nivåer	Ja, steglöst
Extra högt pressarfotslyft	Ja	Ja
Knälyft	-	-
Differentialmatning	8-delad justerbar 0,5-2,0	4-delad, justerbar 0,5-2,25
Knivar	Fast och rörlig nedfällbar	Fast och rörlig nedfällbar
Nålträdare	Inbyggd till bägge nålarna	-
Belysning av syområde	1 st LED	1 st LED
Färgkodat trådvåg	Ja	Ja
Trådspänning	Ja	Ja
Trådleverans	-	-
Trädning av griparna	Lufträdning med pump	Manuellt, snabbspak
Trådkedja vid coversöm	-	-
Antal nålar/vinkel	2 st	2 st
Standard pressarfötter	Overlockfot monterad på maskinen	Overlockfot monterad på maskinen
Standard tillbehör	Tillbehörsask, rengöringsborste, nålask 5-pack (HAX1SP- 2 #75/11, 3 #90/14), nålhållare, skruvmejsel liten och stor, 4 st trådrullestopp (stora), olja, pincett, 4 st trådnät, 4 st trådhållare (koner), extra överkniv, fast nyckel (till överkniven), griparträdare, avfallsbehållare, fotpedal med strömkabel, plasthuv, instruktions DVD, instruktionsbok	Färdigtrådd med 4 st vita overlocktrådar à 200 m, tillbehörsask, rengöringsborste, nålask 5-pack (HAX1SP- 2 #75/11, 3 #90/14), nålsträdare, skruvmejsel liten och stor, 4 st trådrullestopp (stora), olja, pincett, 4 st trådnät, 4 st trådhållare (koner), extra överkniv, fast nyckel (till överkniven), avfallsbehållare, 2-tråds hake, fotpedal med strömkabel, plasthuv, instruktions CD, instruktionsbok



Klänning sydd och dekorerad med rullfäll

Air Thread 2000D och
My Lock 644D

Med Janome overlockmaskin syr du enkelt, på ett par timmar en vacker klänning till vardag eller fest. Inte minst med din unika design. När du sytt ditt första klädesplagg med en overlockmaskin kommer du att bli beroenda av overlockmaskinen. Det finns ingen symaskin som kan slå overlockmaskinens snabbhet, kvaliteten på sömmarna och det färdiga resultatet. Genom att använda rullfällerna, en av overlockmaskinens ovärderliga sömmar finns det inga gränser för din kreativitet.

Coversömmaskin

Professionella fållar och dekorationer

Cover Pro 2000CPX

Coversömmaskinen är ett komplement till symaskinen och overlockmaskinen. Maskinen syr professionella stretchiga fållar samt dekorationer och är en specialmaskin. Coversömmaskinen är ganska lik en professionell raksömmaskin men med tre nålfästen och en gripare istället för undertrådsspole. Du kan välja mellan kedjesöm, tvillingsöm smal eller bred, samt trippelsöm. Sömmarna efterliknar konfektionsmaskinens tvillingsöm som lägger mer mängd tråd i sicksacken på baksidan gentemot söm med tvillingnål och symaskin. Detta gör att sömmen blir betydligt mer tøjbar med coversömmaskinen. Sömmarna kan användas till fållar, bandkantning, quilting och kreativa dekorationer. Både rät- och avigsidan av alla sömmarna är lika användbara.



Cover Pro 2000CPX

Coversömmaskin 4-trådig

Janome Cover Pro 2000CPX har industriella trådspänningsfunktioner såsom STS (Seam Tightening System™) för sömnad i tjocka tyger hjälper till att dra åt gripartråden så att sömmen blir platt och fin samt TLC (Tension Level Control™) som förhindrar att tunna tyger rynkar sig.

Vertikalt nålnedslag för extra styrka, kontroll och stygnkvalitet. Stort invändigt arbetsutrymme 143 x 100 mm till höger om nålen, tillåter tvillingsömmar/fällar långt in på tyget. Maskinen är även utrustad med friarm, vilket gör att du enkelt kommer till alla områden för att fälla eller dekorera dina projekt. LED belysning över arbetsområdet.

Enkel att trä, enkel snabbträdning av kedjegriparen. Snäpp-in trådguider för enkel trädning. Automatisk utlösning av trådspänningen när pressarfoten är lyft. Extra högt pressarfotslyft, vilket gör det enkelt att arbeta med tjocka tyger.

Detaljer som avgör:



Stort invändigt arbetsutrymme

Gott om arbetsutrymme till höger om nålen, hela 143x100 mm. Detta gör det extra enkelt för dig att sy dekorationssömmar och fällor långt in på ditt syprojekt.



Industriell trådspänning

STS (Seam Tightening System™) för sömnad i tjocka tyger hjälper till att dra åt gripartråden så att sömmen blir platt och knyter för ett hållbart stygn.

TLC (Tension Level Control™) lösgör trådspänningen, som på en industrimaskin, vilket förhindrar att tunna tyger drar ihop sig. Du får en platt och fin söm till och med i tunna tyger.



Friarm

Friarmen är oundgänglig vid fällor av ärmar, byxben, linningar och andra svåråtkomliga områden.

Fakta:

MODELLSPECIFIKATION	Cover Pro 2000CPX
Klassifikation	Coversöm, 4-trådar
Maskintyp	Mekanisk
Grupp	7
Garanti (inkl. delar och arbete)	5 år
Sömmar	Trillingsöm 6 mm, tvillingsöm 6 mm, tvillingsöm 3 mm, kedjesöm
Stygn-, skärbredd	max. 6 mm
Stygnlängd	1-4 mm
Sömguide	Ja
Maskinstorlek	B:414/H:335/D:243 mm
Vikt	8,1 kg
Invändigt arbetsutrymme	B:143xH:100 mm
Max. syhastighet	1000 spm
Stygn- och funktionsval	Utvändiga reglage
Hastighetskontroll	Fotpedal
Justering av pressarfotstryck	Ja, steglöst
Extra högt pressarfotslyft	Ja
Knälyft	-
Differentialmatning	8-delad, justerbar 0,5-2,25
Knivar	-
Nålträdare	-
Belysning av syområde	1 st LED
Färgkodat trådväg	Ja
Trådspänning	Ja inkl. STS och TLC
Trådleverans	-
Trädning av griparna	Manuellt, snabbspak
Trådkedja vid coversöm	-
Antal nålar/vinkel	3 st/vertikala
Standard pressarfötter	Coversömfot monterad på maskinen
Standard tillbehör	Färdigtrådd med 4 st vita overlocktrådar à 200 m, tillbehörsask, liten och stor skruvmejsel, 4 st trådnät, 4 st trådrullestopp (stora), pincett, rengöringsborste, nålträdare, nålpaket 5-pack (ELx705 - 2 #80/11, 3 #90/14), 2 st monteringskruvar till extra tillbehör, mjuk vit vinylplasthuv, fotpedal med elkabel, instruktions CD, instruktionsbok



Baby Lock - serien

Tre semi-industriella overlocker med luftträdning samt fyra specialmaskiner att välja mellan!

Baby Lock Gloria, Acclaim, Victory samt Euphoria, Cover Stitch, Sashiko och Embellisher

Baby Lock tillverkar maskiner till dig som ställer extra höga krav, syr ofta och mycket, men även dig som syr någon gång ibland och värdesätter kvaliteten, användarvänlighet och komfort. Serien erbjuder en semi-industriell 8-trådig kombinationsmaskin (overlock/coversöm) Gloria, två 4-trådig overlockmaskiner Acclaim och Victory. Baby Lock erbjuder också två 4-trådig coversömmaskiner med mycket hög kvalitet, Euphoria och Cover Stitch samt två unika specialmaskiner Sashiko quiltmaskin och Embellisher filtmaskin.

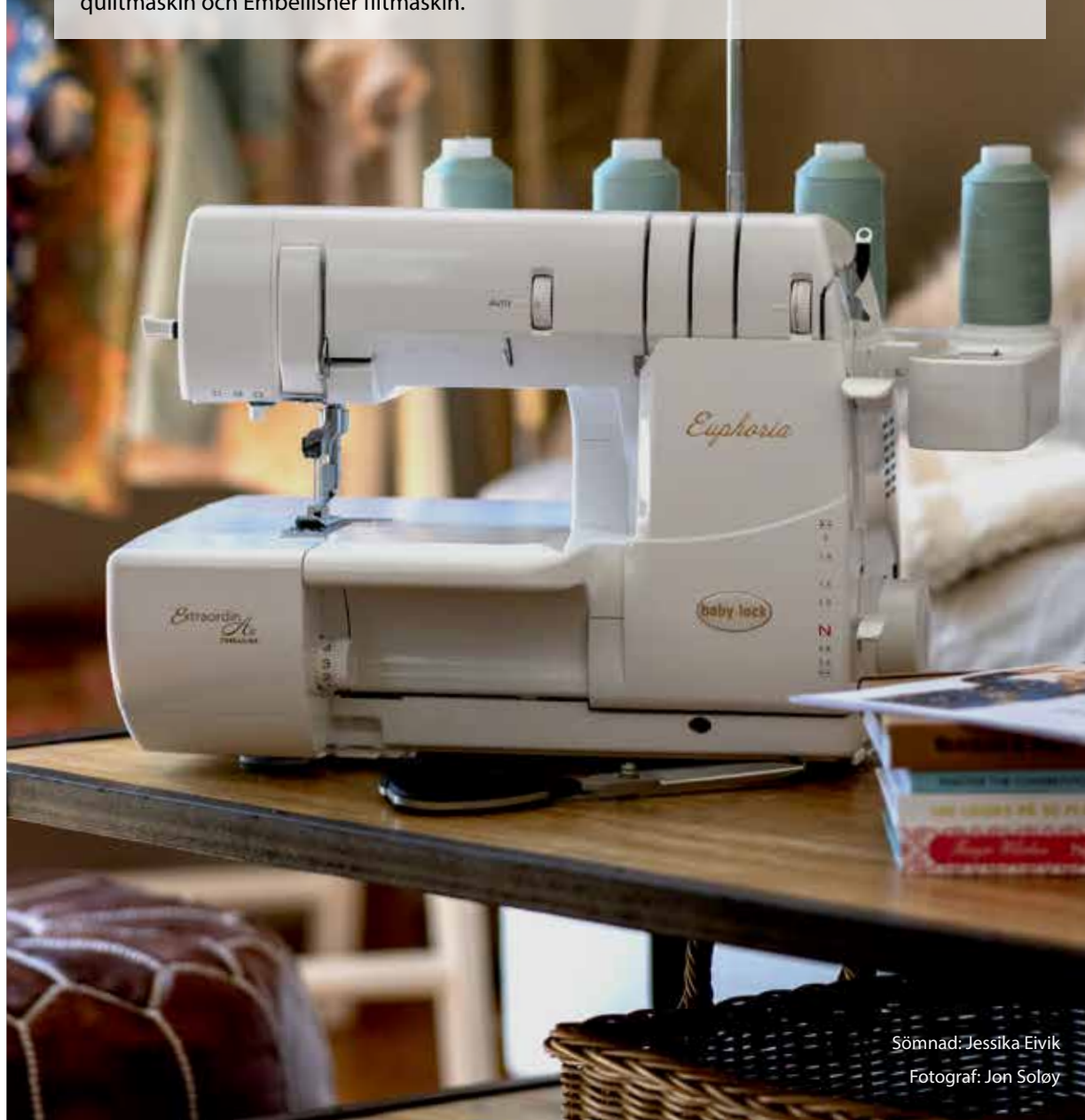

Sömnad: Jessika Eivik
Fotograf: Jon Soløy

Inspiration



Fålla och rynka

Baby Lock Gloria, Acclaim och Victory

Fålla snabbt och enkelt med rullfäll. Trä griparna med glansiga trådar för fin dekorativ effekt.

Rynka och sy fast volanger, var för sig eller använd extra tillbehör för att göra det i ett enda moment.

Med Baby Lock overlockmaskiner följer en smart inställningsguide.



Coversöm

Baby Lock Gloria, Euphoria och Cover Stitch

Professionell trilling, tvilling och kedjesöm i alla typer av tyger. Använd sömmarna till att fålla och dekorera. Använd med fördel kontrasttrådar och/eller en grövre tråd i kedjegriparen.



Fålla med band och resår

Baby Lock Gloria, Euphoria och Cover Stitch

Sy fast band och resårer med smal coversöm. Dekorativt och effektivt. Använd baksidan av kedjesömmen för effektfulla stickningar.

Overlockmaskiner

Snabbt, enkelt och hållbara professionella sömmar

Baby Lock Gloria, Acclaim och Victory

Overlockmaskinen är ett komplement till din symaskin för att du ska få ett professionellt resultat på ditt syprojekt. Maskinen sammanfogar tyger i olika kvaliteter med håll- och töjbara sömmar samt fällor och dekorerar. I ett enda moment skär kniven rent och kastar över den råa klippkanten och syr samtidigt en förstärkt raksöm. Genom att justera matningen (differentialen) sträcks tyget eller hålls ihop för stretchiga tyger eller för att effektivt och snabbt rynka tyget. Du kan även sy den töjbara flatlocksömmen mitt på tyget alternativt använda den som fäll eller till kantning. Delikata fällor i tunna tyger såsom organza skapar du med rullfällan, det går snabbt och resultatet blir otroligt fint. Möjligheterna med en overlock är många och resultatet imponerande. Overlocken ger ett fint resultat i alla olika tygkvaliteter. Du kan använda overlocken till ca: 80% av din sömnad, men som sagt den ersätter inte din symaskin då overlockmaskinen inte syr en traditionell raksöm, knapphål eller mönstersömmar. 5 års full garanti följer med på köpet.



Gloria

Overlock/coverstöm 8-trådig

En kombinationsmaskin för dig med passion för sömnad. Med en kombinationsmaskin bestående av top of the line overlock och covermaskin i en och samma maskin, är dina möjligheter obegränsade. Baby Lock Gloria tar dessutom mindre plats än två maskiner. Baby Lock Gloria är en avancerad mekanisk kombinationsmaskin med syhastighet upp till 1500 stygn i minuten. Goda egenskaper såsom: närmast trär sig själv med RevolutionAir, motordriven luftträdning av bägge nålarna och griparna, trådleveranssystem utan trådspänning, elektronisk hastighetskontroll och enkel urkoppling av överkniven. Chain-Off (trådkedja efter avslutad söm). Dessutom extra utrymme under pressarfoten vid pressarfotslyft. Full kontroll med bägge händerna på tyget, knälyft följer med som standardtillbehör. Baby Lock Gloria har fem nålar med unika söm möjligheter. Justerbar differentialmatning (förhållande från 0,6 till 2,0) Vertikalt nålnedslag för extra styrka, kontroll och stygnkvalitet. De instruktioner du behöver följer med på köpet och garanterar dig ett professionellt resultat redan från starten.



Acclaim

Overlock 4-trådig

En avancerad mekanisk overlock med en syhastighet upp till 1500 stygn i minuten. Goda egenskaper såsom: närmast trär sig själv med RevolutionAir, motordriven luftträdning av bägge nålarna och griparna, trådleveranssystem utan trådspänning, elektronisk hastighetskontroll och enkel urkoppling av överkniven. De instruktioner du behöver följer med på köpet och försäkrar dig om ett professionellt resultat redan från starten. Baby Lock Acclaim har 2 nålar med 2-, 3- och 4-trådiga söm möjligheter inkl. det unika vågstygnet. Justerbar differentialmatning (förhållande från 0,6 till 2,0) och justerbar skärbredd. Detta erbjuder dig ökad kontroll för sömnad i nästan alla typer av tyger och är en nödvändighet för kreativa overlock tekniker.



Victory

Overlock 4-trådig

Baby Lock Victory är en avancerad mekanisk overlock med en syhastighet upp till 1500 stygn i minuten. Goda egenskaper såsom: närmast trär sig själv med JetAir, luftträdning av bägge griparna och trådleveranssystem utan trådspänning, elektronisk hastighetskontroll och enkel urkoppling av överkniven. De instruktioner du behöver följer med på köpet och försäkrar dig om ett professionellt resultat redan från starten. Baby Lock Victory har 2 nålar med 2-, 3- och 4-trådiga söm möjligheter. Justerbar differentialmatning (förhållande från 0,6 till 2,0) och justerbar skärbredd. Detta erbjuder dig ökad kontroll för sömnad i nästan alla typer av tyger och är en nödvändighet för kreativa overlock tekniker.

Baby Lock

Hantverk med lång historia

Världens första overlockmaskin för hemmet uppfanns 1968 av Koichi Sakum, grundare av Baby Lock.

Det började med en dröm om att kunna skapa en semi-industriell overlock för hushållsbruk. År 1956 gjordes den första prototypen i trä. Drömmen blev snart verklighet då den första fungerade prototypen tillverkades 1963. Den första serieproducerade Baby Lock overlocken EF-205 lanserades 1967.

Baby Lock firade 50-års jubileum 2018.



Detaljer som avgör:



Pressarfotslyft

Bekvämt placerat

Pressarfotslyften sitter ergonomiskt placerad på höger sida om maskinen (Gloria och Acclaim).



Närmast trär sig själva

RevolutionAir och JetAir

Ett enkelt tryck på knapp eller spak (beroende på overlockmodell) och grip- och nålar träs automatiskt.

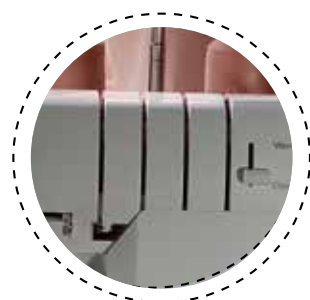

Ingen trådspänning

Automatiskt trådleveranssystem

Beräknar och levererar exakt trådmängd till varje stygn, perfekta stygn i alla tygkvaliteter oavsett grovlek.



Knälyft

Pressarfotslyft

Full kontroll med bägge händerna på tyget, knälyft följer med som standardtillbehör (Gloria)



Snabba sömmar

1500 stygn per minut

Snabba professionella sömmar. Vertikala nålar ger dessutom extra genomslagskraft för extra tjocka tyger. Semi-professionell!



Unika sömmar

Vågsöm med variation

Griparnas trådar framträder stegvis vart 25:e stygn och skapar en vågformad söm "wave". Sömmen kan även sys som rullfäll och flatlock.



Magnetplatta

Perfekt till nålar

Acclaim har en bekvämt placerad magnetplatta där du alltid har dina nålar på plats.



Chain Off

Sy utanför tyget

Coversömmen på Gloria bildar trådkedja vid sömnad utan tyg under pressarfoten. Förhindrar att sömmen repas upp.



Passion för kvalitet

5 års full garanti

Tryggt köp! Kostnadsfritt och gäller både arbete och delar vid fabriktionsfel.

Fakta:

MODELLSPECIFIKATION	Baby Lock Gloria	Baby Lock Acclaim	Baby Lock Victory
Klassifikation	Mekanisk 8-trådig kombinationsoverlock (overlock och coversöm)	Overlock 4-trådig	Overlock 4-trådig
Maskintyp	Mekanisk	Mekanisk	Mekanisk
Grupp	9A	10A	10B
Garanti (inkl. delar och arbete)	5 år	5 år	5 år
Sömmar	8-, 7-, 6-, 5-, 4-, 3- och 2-trådiga overlocksömmar. 5-trådig overlock med kedjesöm. 4-trådig förstärkt overlock, stretch overlock, rynkning, trillingsöm. 3-trådig vågsöm, overlock, kastsöm bred och smal, vågflatlock, flatlock, smalfäll, picot kantning, vågrullfäll, rullfäll, tvillingsöm bred och smal. 2-trådig flatlock bred och smal, filtsöm, stegsöm, kedjesöm.	4-, 3- och 2-trådiga overlocksömmar. 4-trådig förstärkt overlock, stretch och rynkning. 3-trådig vågsöm, overlock, kastsöm bred och smal, vågflatlock och flatlock, smalfäll, picot kantning, vågrullfäll och rullfäll. 2-trådig flatlock bred och smal, filtsöm, stegsöm.	4-, 3- och 2-trådiga overlocksömmar. 4-trådig förstärkt overlock, stretch och rynkning. 3-trådig overlock, kastsöm bred och smal, flatlock, smalfäll, picot kantning, rullfäll. 2-trådig flatlock bred och smal, filtsöm, stegsöm
Stygn-, skärbredd	1,5-16 mm	1,5-7,5 mm	1,5-7,5 mm
Stygnlängd	0,75-4,0 mm	0,75-4,0 mm	0,75-4,0 mm
Sömguide	Ja	Ja	Ja
Maskinstorlek	B:490/H:355/D:430 mm	B:435/H:352/D:324 mm	B:317/H:292/D:279 mm
Vikt	13 kg	11,2 kg	7,2 kg
Invändigt arbetsutrymme	127 mm	-	-
Max. syhastighet	1500 spm	1500 spm	1500 spm
Stygn- och funktionsval	Utvändiga reglage	Utvändiga reglage	Utvändiga reglage
Hastighetskontroll	Fotpedal	Fotpedal	Fotpedal
Justering av pressarfotstryck	Ja, 9 nivåer	Ja, 9 nivåer	Ja, steglöst
Extra högt pressarfotslyft	Ja, 6 mm	Ja, 6 mm	Ja, 6 mm
Knälyft	Ja	Nej	Nej
Differentialmatning/antal matare	Justerbar 0,6–2,0, 8-delad	Justerbar 0,6–2,0, 7-delad	Justerbar 0,6–2,0, 7-delad
Knivar	Fast och nedfällbar rörlig	Fast och nedfällbar rörlig	Fast och nedfällbar rörlig
Nålträdare	Lufträdning med motor	Lufträdning med motor	Ja
Belysning av syområde	6 st LED	3 st LED	2 st LED
Färgkodat trådvåg	Ja, trädningsschema	Ja, trädningsschema	Ja, trädningsschema
Trådspänning	Ja, coversömmar	Nej	Nej
Trådleverans	Ja, overlock	Ja	Ja
Trädning av gripare	Lufträdning med motor	Lufträdning med motor	Lufträdning med pump
Trådkedja vid coversöm	Ja	-	-
Antal nålar/vinkel	5 st/vertikala	2 st/vertikala	2 st/vertikala
Standard pressarfötter	Overlockfot monterad på maskinen	Overlockfot monterad på maskinen	Overlockfot monterad på maskinen
Standard tillbehör	Rengöringsborste med nålhållare, nålask, allenskruvmejsel, skruvmejsel, 8 st trådlock (stora), 8 st trådnät, 8 st trådhållarkoner, 8 st skumgummiplattor, 2 st extra stora skumgummiplattor, pincett, extra överkniv, nålsträdare, nålsträdarguide, griparrädare, sybord till kedje- och coversömmar, 2 stk fästskruvar, knälyft, fotpedal med strömkabel, mjuk plasthuv, trädningsschema, instruktionsbok	Rengöringsborste med nålhållare, nålask, insexnyckel, allenskruvmejsel, skruvmejsel stor, nålsträdare, nålsträdarguide, 4 st trådlock (stora), 4 st trådnät, 4 st trådhållarkoner, 4 st skumgummiplattor, pincett, extra överkniv, griparrädare, fotpedal med strömkabel, plasthuv, trädningsschema, instruktionsbok.	Rengöringsborste med nålhållare, nålask, skruvmejsel liten och stor, insexnyckel, 4 st trådlock (stora), 4 st trådnät, 4 st trådhållarkoner, 4 st skumgummiplattor, pincett, extra överkniv, nålskrivar 2 st, griparrädare, fotpedal med strömkabel, plasthuv, trädningsschema, instruktionsbok.

Coversömmaskiner

Professionella fållar och dekorationer

Baby Lock Euphoria, Cover Stitch och Gloria (kombinationsmaskin overlock + coversömmaskin)

Coversömmaskinen är ett komplement till symaskinen och overlockmaskinen. Maskinen syr professionella stretchiga fållar samt dekorationer och är en specialmaskin. Coversömmaskinen är ganska lik en professionell raksömmaskin men med tre nålfästen och en gripare istället för undertrådsspole. Du kan välja mellan kedjesöm, tvillingsöm smal eller bred, samt trillingsöm. Sömmarna efterliknar konfektionsmaskinens tvillingsöm som lägger mer mängd tråd i sicksacken på baksidan gentemot söm med tvillingnål och symaskin. Detta gör att sömmen blir betydligt mer töjbar med coversömmaskinen. Sömmarna kan användas till fållar, bandkantning, quiltning och kreativa dekorationer. Både rät- och avigsidan av alla sömmarna är lika användbara.



Cover Stitch

Coversöm 4-trådig

Baby Lock Cover Stitch är en avancerad mekanisk covermaskin med en syhastighet upp till 1500 stygn i minuten. Goda egenskaper såsom: närmast trär sig själv med JetAir, luftträdning av kedjegriparen, elektronisk hastighetskontroll och Chain-Off (trådkedja efter avslutad söm). Dessutom extra utrymme under pressarfoten vid pressarfotslyft då matartänderna sänks ner i maskinen, vilket också är skonsamt mot tyget. Baby Lock Cover Stitch har 3 nålar med flera olika söm möjligheter. Justerbar differentialmatning (förhållande från 0,6 till 2,0) Vertikalt nålnedslag för extra styrka, kontroll och stygnkvalitet. De instruktioner du behöver följer med på köpet och garanterar dig om ett professionellt resultat redan från starten.



Euphoria

Coversöm 4-trådig

Baby Lock Euphoria är en avancerad mekanisk covermaskin med en syhastighet upp till 1500 stygn i minuten. Goda egenskaper såsom: stort invändigt arbetsutrymme med nästan 13 cm till höger om nålarna, närmast trär sig själv med RevolutionAir - luftträdning av kedjegriparen och Chain-Off (trådkedja efter avslutad söm). Automatiskt trådleveranssystem för nåltrådarna som beräknar och levererar exakt trådmängd till varje stygn, perfekta stygn i alla tygkvaliteter oavsett grovlek. Nålträdare för alla tre nålarna. Dessutom extra utrymme under pressarfoten vid pressarfotslyft då matartänderna sänks ner i maskinen, vilket också är skonsamt mot tyget. Pressarfotslyften sitter ergonomiskt placerad på höger sida om maskinen. Baby Lock Euphoria levereras dessutom med knälyft. Baby Lock Euphoria har 3 nålar med flera olika söm möjligheter. Justerbar differentialmatning (förhållande från 0,6 till 2,0). Vertikalt nålnedslag för extra styrka, kontroll och stygnkvalitet. LED belysning och säkerhetssensorer (pressarfot, sido- och frontkåpa) för extra god sykomfort och säkerhet. De instruktioner du behöver följer med på köpet och garanterar dig om ett professionellt resultat redan från starten.

Baby Lock

Maskiner som nästan trär sig själva

Baby Lock overlockmaskiner och specialmaskiner tillverkas av Suzuki Machinery Co., Ltd. i Yamagata, Japan. Varje maskin är ett unikt hantverk med fokus på kvalitet i varje enskild del och innovativa funktioner för professionell sömnad.

Detaljer som avgör:



Pressarfotslyft

Bekvämt placerat

Pressarfotslyften sitter ergonomiskt placerad på höger sida om maskinen (Euphoria och Gloria).



Närmast trär sig själva

RevolutionAir och JetAir

Ett enkelt tryck på knapp eller spak och gripare samt nålar träs automatiskt.



Ingen trådspänning

Automatiskt trådleveranssystem

Beräknar och levererar exakt trådmängd till varje stygn, perfekta stygn i alla tygkvaliteter (Euphoria).



Snabba sömmar

1500 stygn per minut

Snabba professionella sömmar. Vertikala nålar ger dessutom extra genomslagskraft för extra tjocka tyger. Semi-professionell!



Stort arbetsutrymme

Gott om arbetsutrymme till höger om nålen, hela 127 mm (Euphoria och Gloria). Detta gör det extra enkelt för dig att sy dekorationssömmar och fållar långt in på ditt syprojekt.



Knälyft

Pressarfotslyft

Full kontroll med bägge händerna på tyget, knälyft följer med som standardtillbehör (Euphoria och Gloria).



Magnetplatta

Perfekt till nålar

Euphoria har en bekvämt placerad magnetplatta där du alltid har dina nålar på plats.



Chain Off

Sy utanför tyget

Coversömmen på både Gloria, Euphoria och Cover Stitch bildar trådkedja vid sömnad utan tyg under pressarfoten. Förhindrar att sömmen repas upp.



Passion för kvalitet

5 års full garanti

Tryggt köp! Kostnadsfritt och gäller både arbete och delar vid fabriktionsfel.

Fakta:

MODELLSPECIFIKATION	Baby Lock Euphoria	Baby Lock Cover Stitch	Baby Lock Gloria
Klassifikation	Coversöm 4-trådlig	Coversöm 4-trådlig	Mekanisk 8-trådlig kombinationsoverlock (overlock och coversöm)
Maskintyp	Mekanisk	Mekanisk	Mekanisk
Grupp	11	11	9A
Garanti (inkl. delar och arbete)	5 år	5 år	5 år
Sömmar	Trillingsöm 6 mm, tvillingsöm 6 mm, tvillingsöm 3 mm, kedjesöm	Trillingsöm 6 mm, tvillingsöm 6 mm, tvillingsöm 3 mm, kedjesöm	8-, 7-, 6-, 5-, 4-, 3- och 2-trådiga overlocksömmar. 5-trådlig overlock med kedjesöm. 4-trådlig förstärkt overlock, stretch overlock, rynkning, trillingsöm. 3-trådlig vågsöm, overlock, kastsöm bred och smal, vågflatlock, flatlock, smalfäll, picot kantning, vågrullfäll, rullfäll, tvillingsöm bred och smal. 2-trådlig flatlock bred och smal, filtsöm, stegsöm, kedjesöm.
Stygn-, skärbredd	max. 6 mm	max. 6 mm	1,5-16 mm
Stygnlängd	1-4 mm	1-4 mm	0,75-4,0 mm
Sömguide	Ja	Ja	Ja
Maskinstorlek	B:490/H:370/D:430 mm	B:370/H:355/D:310 mm	B:490/H:355/D:430 mm
Vikt	11,6 kg	7,3 kg	13 kg
Invändigt arbetsutrymme	127 mm	-	127 mm
Max. syhastighet	1500 spm	1500 spm	1500 spm
Stygn- och funktionsval	Utvändiga reglage	Utvändiga reglage	Utvändiga reglage
Hastighetskontroll	Fotpedal	Fotpedal	Fotpedal
Justering av pressarfotstryck	Ja, 9 nivåer	Ja, steglöst	Ja, 9 nivåer
Extra högt pressarfotslyft	Ja, 6 mm Matarna sänks vid pressarfotslyft	Ja, 4,5 mm Matarna sänks vid pressarfotslyft	Ja, 6 mm
Knälyft	Ja	Nej	Ja
Differentialmatning/antal matare	Justerbar 0,6-2,0, 8-delad	Justerbar 0,6-2,0, 8-delad	Justerbar 0,6-2,0, 8-delad
Knivar	-	-	Fast och nedfällbar rörlig
Nålträdare	Ja	-	Luftträdning med motor
Belysning av syområde	3 st LED	1 st bajonett 15W	6 st LED
Färgkodat trådväg	Nej	Ja	Ja, trädningsschema
Trådspänning	Ja, kedjegripare	Ja	Ja, coversömmar
Trådleverans	Ja, nålar	Nej	Ja, overlock
Trädning av gripare	Luftträdning med motor	Luftträdning med pump	Luftträdning med motor
Träckedja vid coversöm	Ja	Ja	Ja
Antal nålar/vinkel	3 st/vertikala	3 st/vertikala	5 st/vertikala
Standard pressarfötter	Coversömfot monterad på maskinen	Coversömfot monterad på maskinen	Overlockfot monterad på maskinen
Standard tillbehör	Rengöringsborste med nålhållare, nålask, skruvmejsel stor, allen skruvmejsel, 4 st trådlock (stora), 4 st trådnät, 4 st trådhållarkoner, 4 st skumgummiplattor, 1 st trådrullehållare (stor), pincett, 1 st quiltguide skruv, griparträdare, knälyft, 2 st skruvar (vita hattar, för att fästa extra tillbehör) fotpedal med strömkabel, mjuk plasthuv, instruktionsbok	Rengöringsborste med nålhållare, nålask, skruvmejsel stor, allen skruvmejsel, 4 st trådlock (stora), 4 st trådnät, 4 st trådhållarkoner, 4 st skumgummiplattor, pincett, 2 st nålskruvar (coversöm), griparträdare, nålträdare, tillbehörsplatta (för att fästa extra tillbehör), 2 st skruvar (vita hattar, för att fästa extra tillbehör) fotpedal med strömkabel, mjuk plasthuv, instruktionsbok	Rengöringsborste med nålhållare, nålask, allenskruvmejsel, skruvmejsel, 8 st trådlock (stora), 8 st trådnät, 8 st trådhållarkoner, 8 st skumgummiplattor, 2 st extra stora skumgummiplattor, pincett, extra överkniv, nålträdare, nålträdarguide, griparträdare, sybord till kedje- och coversömmar, 2 stk fästsruvar, knälyft, fotpedal med strömkabel, mjuk plasthuv, trädningsschema, instruktionsbok

Specialmaskiner



Sashiko

Quiltmaskin "hand look" söm

Det traditionella förstygnen som gått i arv i generationer över hela världen kan nu skapas med Baby Lock's unika Sashiko quiltmaskin. Med ett unikt nålsystem, justerbar stygnlängd och justerbart mellanrum kan du skapa det traditionella förstygnen med handsydd touch med maskin. Sashikomaskinens specialkonstruktion gällande stygnformationen skapar perfekta "handsöm" liknande stygn. Perfekt stygnlängd och konstant stygnavstånd. Baby Lock erbjuder dig en hushållsmaskin som underlättar att quilta oavsett om du ska quilta en quilt eller sy en dekorativ stickning längs kavajslaget.

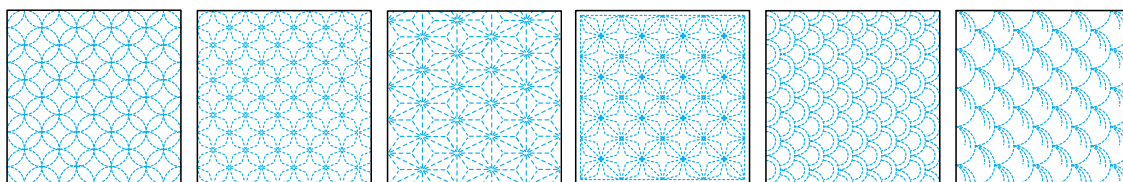

Sashiko

Syteknik med lång historia

Sytekniken Sashiko härstammar från tidigt 1700-tal, då hemmafruarna till Japanska bönder, fiskare och skogsarbetare sydde varma kläder till sina män. De sydde ihop två lager tjocka tyger med förstygn i geometriska former. Tekniken användes till att förstärka och laga arbetskläderna.

Mot slutet av 1800-talet, spred sig Sashiko tekniken mot städerna. Mönstren utvecklades i former av vågor, blommor och fåglar för att användas som dekoration av tyger. Bomullstyger färgades mörkblåa från roten av den Japansk plantan *Indigofera tinctoria*, som innehåller det blå pigmentet Indigo.



Embellisher

Filtmaskin

Specialmaskinen Baby Lock Embellisher tillåter dig att filta, utan att använda tråd, undertrådsspole, stygn eller syerfarenhet. Du kan skapa otroliga, de enda i sitt slag effekter vid första försöket. Filtmaskinen är enkel att använda och har inbyggt genomskinligt nålskydd som skyddar fingrarna mot nålarna. Filtmaskinen har 12 nålar som sitter i ett enat fäste. På bägge sidor av nålar finns små "hullingar". Varje gång nålarna går ner genom tyglagren, filtas de tillsammans. Stygnplåten har 12 runda hål, något större än på andra filtmaskiner för att enklare filta tjocka tyger, det går snabbare och med precision för en bättre blandning av fibrerna.

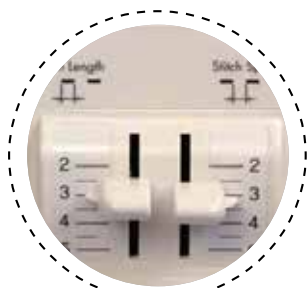

Justera stygnen

Stygnlängd och mellanrum

Välj mellan korta eller långa stygn, 2-5 mm. Du kan även justera mellanrummet mellan stygnen, 2-5 mm.

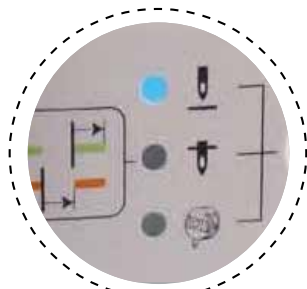

LED monitor

Full kontroll

Monitorn indikerar med ljusindikation om var i stygnformationen du är, om nålen skapar ett stygn eller ett mellanrum.



Arbetsområde

LED upplyst

LED upplyst arbetsområde och justerbart pressarfotstryck för enkel manövrering.

MODELLSPECIFIKATION	Baby Lock Sashiko
Klassifikation	Sashikomaskin
Maskintyp	Mekanisk
Grupp	11
Garanti (inkl. delar och arbete)	5 år
Sömmar	Förstygn (handsöm look)
Stygnlängd	2,0-5,0 mellanrum 2,5-5,0 mm
Maskinstorlek	L:405/B:170/H300 mm
Vikt	10 kg
Syhastighet	200 spm
Reglerbart pressarfotstryck	Steglöst
Låg energiförbrukning	Ja
Belysning av syområde	Uformat lysrör för maximal belysning
Standard pressarfötter	Standardfot monterad på maskinen
Standard tillbehör	Skruvor till extra tillbehör (2 st), spol, låsfjädrar, nålask, pincett, rengöringsborste, quiltlinjal, trådstopp liten, trådstopp mellan, trådstopp stor, skruvmejsel, fotpedal med strömsladd, referensguide, instruktionsbok

Strykpress

Med en strykpress halverar du stryktiden - välj mellan fyra olika modeller

Halvera stryktiden, spar tid med 10 gånger så stor strykyta. Professionellt pressresultat med perfekta presskanter och inga blanka pressmärken. Inget slitage på kläderna då du ej gnider på tyget och inga knappar går sönder. Inga brännmärken, alarm vid för lång presstid och med automatisk urkoppling. Mindre stress, du kan sitta när du pressar. Ej heller någon fysisk anstängelser för axlar och armar. Kan användas både till tvätten och vid sömnad för att t.ex. pressa stabilisering. Enkel att använda, alla kan pressa.





Tekniska detaljer

Strykbräda tillverkad av 11 lager finsk björkträ som inte blir varmt. Ytbehandling av teflonbelagd aluminium (endast modell 850), övriga aluminium. Automatiskt presstryck med hela 50 kg, utan friktion. Strömförbrukning 600-800 W. Användarvänlig kontrollpanel, välj mellan elektronisk, semi-elektronisk eller mekanisk. Välj med eller utan ärmstrykbräda, stor, liten eller bägge.



Säkerhet

I stängd position larmar varningssignal efter 10 sekunder och strömmen bryts automatiskt. Om pressen ej används efter 15 minuter larmar varningssignal och strömmen bryts automatiskt. Automatisk värmekontroll (endast modell 850 och 450). Integrerat, fixerat och rörligt handtag med låsmechanism för säker transport.

MODELLSPECIFIKATION	Elna Press 850	Elna Press 450	Elna Press 250
Klassifikation	Strykpress	Strykpress	Strykpress
Garanti	5 år	5 år	5 år
Utbytbar ärmbräda	Ja	-	-
Pressyta på stora strykbrädan	620x250 mm	620x250 mm	620x250 mm
Pressyta på ärmbrädan/ärmbrädorna	550x110 och 385x90 mm	550x110 mm	385x90 mm
Strykbräda av 11 lager finsk björkträ	Ja	Ja	Ja
Beläggning på stryksulan	Teflonbelagd aluminium	Aluminium	Aluminium
Elektronisk temperaturkontroll	Ja	Ja	-
Temperaturväljare	Elektronisk kontrollpanel	Semi-elektronisk	Mekanisk
Automastiskt presstryck mot stryksulan	50 kg	50 kg	50 kg
Låg energiförbrukning	Ja	Ja	Ja
Inbyggd LED belysning	Ja	-	-
Säkerhetssensorer	4	4	3
Elektronisk säkerhetssignal	Ja	Ja	-
Vapojet - lös vattenbehållare	Ja	Extra tillbehör	Extra tillbehör
Vikt	12 kg	12 kg	12 kg
Standard tillbehör	Vapojet, 2 st lösa ärmbrädor, strömkabel, presskudde, instruktionsbok	Strömkabel, presskudde, instruktionsbok	Strömkabel, presskudde, instruktionsbok

Förvaring

Strykpressen förvaras smidigt stående i ett normalstort 60 cm skåp. Allra bäst, är så klart om du alltid kan ha den stående redo på arbetsbänken.

Art. nr:	Produkt:	Pris:
ELN.20.09.00171	Överdrag till strykbrädan, grått	175,00
ELN.20.09.00172	Skumgummi till strykbrädan	173,00
ELN.20.09.00174	Överdrag till stora ärmbrädan, grått	238,00
ELN.20.09.00320	Överdrag till lilla ärmbrädan, grått	208,00
ELN.20.09.00363	Rengöringsset till press	175,00
ELN.20.06.00343	Vap-o-jet, vit	900,00

Sybord till syrummet

Genvägen till perfekt syresultat!

Att ha ett sybord när man syr underlättar syarbetet. Ett bord tillpassat din symaskin och där du kan sänka ner maskinen så att den kommer i samma höjd som bordsskivan. Detta underlättar hanteringen av stora tyger såsom quiltar, gardiner, klänningar m.m. Dessutom blir arbetställningen mer ergonomisk då underarmarna kan vila mot bordsskivan.



Art. nr:	Produkt:	Passar till:	Pris:
494 710 003	Sybord L115/D46/H77 cm	Beställ lläggsplatta A-G separat	4 198,00
494 401 101	lläggsplatta A	MCH7700/8200/ 8900/12000	449,00
494 402 102	lläggsplatta B	1600QCP/MC6300/6500/ 6600/HD9	449,00
494 403 103	lläggsplatta C	MC11000	449,00
494 405 105	lläggsplatta D	MC9900	449,00
494 406 106	lläggsplatta E	MCH14000/15000	449,00
494 407 107	lläggsplatta F	Skyline	449,00
494 408 005	lläggsplatta G	MCH9400/9450	449,00
494 712 005	lläggsplatta H	MC6700	449,00

Art. nr:	Produkt:	Passar till:	Pris:
770 814 003	Broderibord (vitt)	MB4/MB7	1 395,00
864 805 005	Broderibord (vitt)	MC500/550	498,00
863 414 000	Sybord (akryl) 50x30 cm	MC9900/Skyline	1 295,00
858 416 006	Sybord (akryl) 60x40 cm inkl. clothguide	MCH7700/8200/ 8900	1 295,00
489 705 205	Sybord (vitt)	1600QCP/MC6300/6500/6600/HD9	1295,00
808 401 003	Sybord (vitt) 40x28 cm	DC2030/6030/Embla/Allvis	449,00
502 403 008	Sybord (vitt)	Driva	329,00
491 701 002	Sybord allround 45x25 cm	MS100/DC3050/ 4030/4100/5200	1 095,00
795 812 008	Sybord (vitt) 30x20 cm	Cover Pro	789,00

Drömmen om ett syrum

Dessa funktionella syrumsmöblerna från tyska RMF ger dig både ergonomiska och stilrena möbler till ditt syrum. Genomtänkta lösningar för tråd, sytillbehör och tillbehör till dina symaskiner. Du beställer ditt unika bord anpassat till dig och dina symaskiner oavsett vilket symaskinsmärke.





Skräddarverktyg

Genvägen till perfekt syresultat!

Precis som valet av korrekt pressarfot och nål kan göra livet för sömmerskan enklare, är valet av de övriga verktygen som hör hemma i syrummet lika viktiga. KAI, ett Japanskt företag med över 100 år i branschen, producerar saxar som uppfyller sömmerskans krav och som tillverkas av högsta kvalitet.



Sy-, broderi- och lapptechnik saxar

Tillverkade av rostfritt stål och bladen är helgjutna från blad till handtag, vilket ger optimal klippbalans. Greppvänliga handtag tillverkade av "Elastomer" mjuk plast för bästa klippkomfort. Finns i storlekarna 4"/120 - 9,5"/240 mm.

Art. nr:	Produkt:	Pris:
N5100C	Broderisax (böjd) 4"/120 mm	179,00
N5135	Sy- & Lapptechnik sax 5,5"/140 mm	179,00
N5210SE	Sy- & Lapptechnik sax (MS) 8"/210 mm	298,00
5210-L	Sy- & Lapptechnik sax vänster 8"/210 mm	298,00
N5240	Sy- & Lapptechnik sax 9,5"/240 mm	398,00

.....
 SE = Micro tandad (Micro Serrated) för exakta klippegenskaper i glatta tyger.

SL = Smala saxblad (slim)

L = Vänstersax (Left)

C = Böjd spets



Skräddarsax

Saxbladen är tillverkade av rostfritt stål (High carbon Molybdenum Vanadium), vilket ger skärkanterna extra lång levnadstid och otroligt goda klippegenskaper. Saxbladen är helgjutna från blad till handtag, vilket ger optimal klippbalans. Novel Duplex Interlock skruvar sammanfogar saxbladen och ger konstant hållbar spänning mellan bladen. Ergonomisk design och greppvänliga handtag tillverkade av "Elastomer" mjuk plast, för hög klippkomfort. Styckförpackade i exklusiva presentförpackningar. Finns i storlekarna 8"/210-12"/300 mm.

Art. nr:	Produkt:	Pris:
7205	PRO Skräddarsax 8"/210 mm	1 098,00
7230	PRO Skräddarsax 9"/230 mm	1 098,00
7250	PRO Skräddarsax 10"/250 mm	1 198,00
7250SL	PRO Skräddarsax (SL) 10"/250 mm	1 198,00
7250SE	PRO Skräddarsax (MS) 10"/250 mm	1 298,00
7250L	PRO Skräddarsax (vänster) 10"/250 mm	1 398,00
7280	PRO Skräddarsax 11"/280 mm	1 398,00
7300	PRO Skräddarsax 12"/300 mm	1 398,00

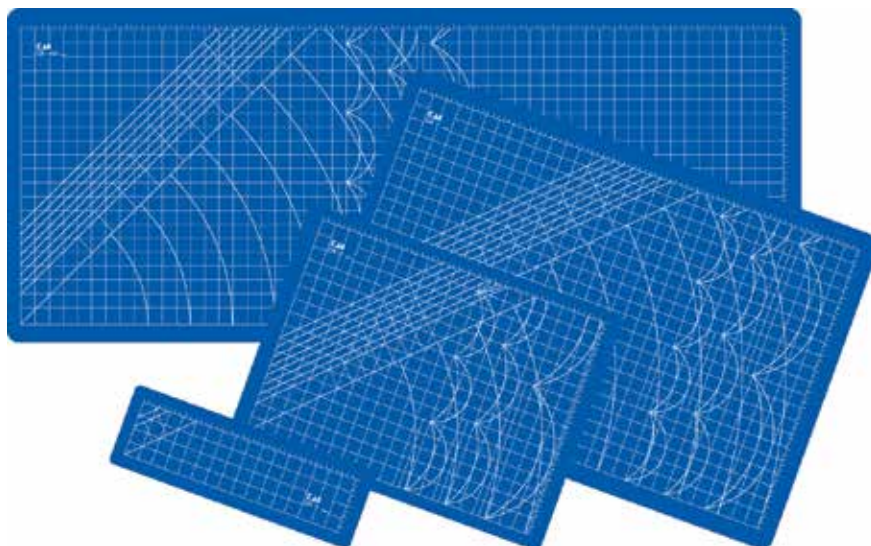

Skärmattor

Skyddar din arbetsyta och skyddar skärbladet. Ytan är "själv-läkande". Skärmattan har mörkblå bottenfärg med inch och cm markeringar. Finns i fyra olika storlekar, 450x150x2 till 1430x600x2 mm.

Art. nr:	Produkt:	Pris:
CB-03	Skärmatta 450x150x2 mm	129,00
CB-02	Skärmatta 600x450x2 mm	449,00
CB-01	Skärmatta 900x600x2 mm	879,00
CB-143	Skärmatta 1450x600x2 mm	1 798,00

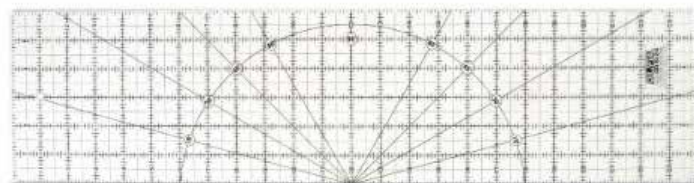

Linjal

Rektangulär skärlijnjal 16 x 60 cm. Används tillsammans med skärmattan och rullkniven för att skära till t.ex. muddar, kantband m.m. Linjalen har cm och millimeter markeringar.

Art. nr:	Produkt:	Pris:
MQR-16-60	Olfa skärlijnjal 16 x 60 cm	329,00



Rullkniv

Optimala skäregenskaper för tyg, läder, vinyl, plastfilm och papper. Skärbladet har tre låsta positioner, för säkerhet, för tunna och för tjocka material. Skärbladet är tillverkat av härdat stål. Greppvänligt mjukt handtag för höger- och vänsterhänta. Rullkniven finns i storlek diameter 45 mm.

Art. nr:	Produkt:	Pris:
RS-45	Rullkniv 45 mm	209,00
RS-60	Rullkniv 60 mm	298,00
5045BL	Skärblad rakt till rullkniv (45 mm)	69,00
5045BL-P	Skärblad sick-sack rullkniv (45 mm)	98,00
5060BL	Skärblad rakt till rullkniv (60mm)	98,00

Trådsax

Liten behändig trådsax (hand-sax) med fjäderfunktion.

Art. nr:	Produkt:	Pris:
N5125	KAI Trådsax (12 cm)	149,00



Nålguide

Att välja rätt typ och grovlek på symaskinsnålen kan vara avgörande om ditt syprojekt ska lyckas eller ej. En nål som är tillverkad av högsta kvalitet har tillräckligt lång livslängd att räckta till ett helt syprojekt.

Oavsett hur avancerad symaskin du har är det viktigt att välja korrekt nål för bästa möjliga syresultat. Det är också viktigt att byta nål ofta. En böjd, uddstött eller sliten nål gör mer skada än nytta. En skadad nål förstör fibrerna, orsakar hoppstyggn och motverkar trådspänningen. Organ nålar finns i storlekarna 55-120. Nålens nummer indikerar grovleken på nålen, ju lägre tal, ju tunnare nål. En tunn nål rekommenderas till tunna tyger och grova nålar till grövre tyger. Janome, Elna och Baby Lock rekommenderar Organ nålar till sina sy- och overlockmaskiner.

Basnålar till vävda tyger:

Nålar som passar vävda tyger till sömnad, knapphål, lappteknik och quiltning.



Universal

Universalnålen har en skarpt slipad nålspets och används till sömnad i vävda tyger som t.ex: manchester-, organsa-, batist-, linne-, poplin-, ylle- och bomullstyger m.m. Nålen går exakt och rakt igenom tygets trådar och skapar den rakaste av raksömmar. Sy med sytråd av god kvalitet.

Art. nr:	Grovlek/antal:	Pris:
5105060BL	60/5-pack	29,00
5105070BL	70/5-pack	29,00
5105080BL	80/5-pack	29,00
5101080	80/100-pack	369,00
5105090BL	90/5-pack	29,00
5105100BL	100/5-pack	29,00
5105110BL	110/5-pack	29,00
5120000BL	70-90/5-pack	29,00



Universal

Universalnålen har en skarpt slipad nålspets och används till sömnad i vävda tyger som t.ex: manchester-, organsa-, batist-, linne-, poplin-, ylle- och bomullstyger m.m. Nålen går exakt och rakt igenom tygets trådar och skapar den rakaste av raksömmar. Sy med sytråd av god kvalitet.

Art. nr:	Grovlek/antal:	Pris:
5110060BL	60/10-pack	49,00
5110070BL	70/10-pack	49,00
5110080BL	80/10-pack	49,00
5110090BL	90/10-pack	49,00
5110100BL	100/10-pack	49,00
5110110BL	110/10-pack	49,00
5110120BL	120/10-pack	49,00
5128000BL	70-90/10-pack	49,00



Tvillingnål

Tvillingnålen består av två nålar som sitter fast i ett fäste. Mellanrum mellan nålarna på 4 och 6 mm passar fint till fållar på kläder. För dekorsömnad, quiltning och stråveck används den 2 mm breda tvillingnålen. Passar till vävda tyger.

Art. nr:	Grovlek/antal:	Pris:
5102042BL	70-2 mm/2 st	69,00
5102048BL	80-4 mm/1 st	39,00
5102051BL	90-4 mm/1 st	39,00
5102055BL	100-6 mm/1 st	39,00

Stretch-, overlock- och coversnålar: Nålar till trikå, stretch och stickade tyger samt nålar till overlock- och coversöm maskiner.



Tvillingnål (Stretch)

Tvillingnålen består av två nålar som sitter fast i ett fäste. Mellanrum mellan nålarna på 2,5 och 4 mm passar fint till fällor på kläder i stretchtyger.

Art. nr:	Grovlek/antal:	Pris:
5102056BL	75-2,5 mm/2 st	98,00
5102057BL	75-4 mm/1 st	49,00



ELx705 (Krom)

Extra styv och stark nål, anpassad till overlock- och coversöm maskinernas höga hastighet och med precision för speciellt tvillingsömmar. *= SUK

Art. nr:	Grovlek/antal:	Pris:
5486075BL	75/5-pack	49,00
5486080BL	80/5-pack	49,00
5486090BL	90/5-pack	49,00
5487000BL	80-90/6-pack*	69,00



Jersey (SUK Ball Point)

Till vävda och stickade tyger som single-jersey-, fleece-, bad- och träningsklädtyger använder du jersey nålen som har en kulformad spets. Den kulformade spetsen går lätt i genom tyget, mellan tygets trådar vilket förhindrar att maskor löper. Sy med sytråd av god kvalitet.

Art. nr:	Grovlek/antal:	Pris:
5205070BL	70/5-pack	39,00
5205080BL	80/5-pack	39,00
5205090BL	90/5-pack	39,00
5205100BL	100/5-pack	39,00
5221000BL	70-100/5-pack	39,00



Super Stretch (HAX1SP)

Är anpassad till overlockens höga syhastighet samt utformningen tillåter griparen att komma nära nålen för att skapa perfekta stygn (medium ball point).

Art. nr:	Grovlek/antal:	Pris:
5435065BL	65/5-pack	39,00
5435075BL	75/5-pack	39,00
5435090BL	90/5-pack	39,00
5440000BL	75-90/5-pack	39,00
5460000BL	75-90/10-pack	79,00

Delikata tyger: Nålar som passar till tätt vävda tyger och tunna trådar.



Silk

Extra tunn ball point nål i liten storlek. Silk nålen är lämplig till sömnad i sammet, satäng, siden, bad- och underklädssömnad. Nålen har ett stort nålsöga med brett trådspår i förhållande till nålstorlek, koniskt skaft som motverkar hoppstygn och att tunna tyger drar ihop sig.

Art. nr:	Grovlek/antal:	Pris:
5138055BL	55/5-pack	39,00



Microtex

Används till sömnad i tyger som är mycket täta, tunna och silkiga. Passar utmärkt till batist-, chiffong-, organza-, spets-, linne-, frotté- och andra microtex tyger. Microtex nålens smala, tunna spets med relativt stora nålsöga skadar ej och drar ej ihop dessa mycket tätt vävda tyger.

Art. nr:	Grovlek/antal:	Pris:
5506000BL	60-70/5-pack	39,00

Stickningar och quiltning: Nålar till stickninga, knapphål och quiltning.



Top Stitch

Sy fylliga stickningar, knapphål och quiltsömmar med grova eller dubbla trådar. Nålsögat och trådspåret på nålen är dubbelt så stort mot en universalnål. Spetsen är skarp och producerar en jämn och rak raksöm.

Art. nr:	Grovlek/antal:	Pris:
5600080BL	80/5-pack	39,00
5600090BL	90/5-pack	39,00



Quilt

Nålen har en speciell lutning mot griparen för att förhindra hoppstygn. Till quiltning, lappteknik och sömnad av knapphål. Nålspetsen är tunn och efterlämnar minimala hål samt minskar motståndet vid sömnad genom flera tyglager.

Art. nr:	Grovlek/antal:	Pris:
5430000BL	75-90/5-pack	39,00

.....
Grova material: Nålar till grövre material såsom jeans, skinn, plast, vaxduk och segel.



Jeans

Till kompakt vävda tyger med hård yta som t.ex. jeans, vaxduk, preparerade tyger, flanell och skinnimitationer m.m. Nålen är extra stark och böjer sig inte p.g.a. den smala avrundade spetsen, det styva nålskaftet och det smala nålsögat.

Art. nr:	Grovlek/antal:	Pris:
5524500BL	90-100/5-pack	39,00
5524090BL	90/5-pack	39,00
5524100BL	100/5-pack	39,00
5524110BL	110/5-pack	39,00



Skinn

Till sömnad i skinn, mocka, plast och vinyl rekommenderas skinn nålen. Den har en vinklad kilformad spets designad som en knivsegg för att skära lagom stora hål. Nålen går igenom skinnets och hålformationen tillåter tråden att bilda stygn utan att orsaka skada i materialet.

Art. nr:	Grovlek/antal:	Pris:
5326000BL	90/5-pack	39,00

.....
Blandade nålar: Två smarta förpackningar med ett färgkodat basurval av olika typer av nålar. Bra nålpaket att ha hemma.



Multi

Blandade nålar i en förpackning. Passar utmärkt till dig som nyss börjat sy eller till dig som vill ha bra reservnålar hemma. Multi Box innehåller totalt 5 st nålar: Tving 80/2mm, Universal 80 och 90, Jeans 90 samt Super Stretch 75.

Art. nr:	Grovlek/antal:	Pris:
5115000BL	Diverse/5-pack	69,00



Combi

De mest sålda nåltyperna i en förpackning. Passar utmärkt till dig som nyss börjat sy eller till dig som vill ha bra reservnålar hemma. Combi Box innehåller totalt 10 st nålar: Jeans 90 och 100, Universal 70, 2x80 och 2x90, Super Stretch 2x75 och 90.

Art. nr:	Grovlek/antal:	Pris:
5111000BL	Diverse/10-pack	79,00

Broderi- och specialnålar:

Till t.ex sömnad och brodering med metalltråd, tyger som är fixerade med självhäftande spray, breda sömmar och för att undvika vibration vid hög hastighet.



Broderi

Nålen har längre och större nålsöga med en speciell lutning mot griparen. Broderinålen förhindrar hoppstyggn och tillåter brodering i alla riktningar med olika typer av trådgrovlekar. Förhindrar även att tyget drar ihop sig vid brodering.

(#75= Blue Tip, #90= Purple Tip)

Art. nr:	Grovlek/antal:	Pris:
5507075BL	75/5-pack	39,00
5470000BL	75-90/5-pack	39,00



Broderi Anti Glue

Nålen har goda egenskaper vid quilltning och brodering på tyger som är fixerade med självhäftande spray, kardborrband eller klisterpapper. Anti-Glue nålen minskar risken för att spray eller klister fastnar i nålens trådspår eller i nålsögat. Även trådbrott och hoppstyggn minimeras. Nålen har lång livslängd.

Art. nr:	Grovlek/antal:	Pris:
5117075BL	75/5-pack	89,00
5117000BL	90-100/5-pack	89,00



Metall

Metallnålen har ett stort nålöga, dubbelt så långt och fyra gånger bredare än universalnålen. Detta minimerar att specialbehandlad trådar såsom metalltråd går av. Lämplig till både sömnad och brodering. Sänk med fördel hastigheten vid sömnad och brodering med metalltrådar.

Art. nr:	Grovlek/antal:	Pris:
5510000BL	90-100/5-pack	39,00



Titanium

Specialbehandlad med titanium nitride för längre livslängd. En stark nål som undviker vibration vid brodering och sömnad. En semi-professional nål som används till tuffa tag vid både sömnad och brodering.

Art. nr:	Grovlek/antal:	Pris:
5116000BL	75-90/5-pack	89,00



Broderi Combi

De mest använda nåltyperna för broderi i en förpackning: Anti Glue 75, Broderi/Blue Tip 75, Titanium SUK 75, Metall 80 och Top Stitch 80.

Art. nr:	Grovlek/antal:	Pris:
5118000BL	Diverse/5-pack	69,00

NUPPUSIN

NR 1 DRÖMMAR OCH KLÄNNINGAR

Den
FÖRSTA DELEN
i Nuppus underbara
bokserie finns nu även
på svenska!

HÄR HITTAS VÅRA
EGNA MÄSSKLÄDER OCH
VÅRA FAVORITER
6 MÖNSTER TILL
KLÄNNINGAR
1 MÖNSTER FÖR STRETCH COLLEGE
1 MÖNSTER FÖR VÄVD BOMULL
RESTEN FÖR TRIKÅ



VÅRA
BÄSTA IDÉER
OCH
SYMÖNSTER!



2 MÖNSTER TILL BARNEN
en klänning av trikå och
en tunika av stretch college
LEGGINGS OCH HÅRBAND
med rosett till både kvinnor och barn



OCKSÅ PÅ
ENGELSKA



Om du har tidigare köpt vår Nuppuzine på engelska men
skulle vilja ha sömnadsbeskrivning också på svenska, skicka oss email!

NUPPU@NUPPUPRINT.COM | WWW.NUPPUPRINT.COM

Facebook @Nuppu Print Company | Instagram @Nuppuprintcompany

Nuppu

Wonderfil tråd



Tråd

Specialtrådar från Wonderfil

WonderFil har lyft trådens betydelse, från att vara ett undervärderat och ofta osynligt hjälpmedel inom sömnad till att ge tråd en status som special instrument för din kreativitet. Borta är uttrycket "en tråd för alla behov". Som sömmerska vet du att trådens betydelse för ett lyckat syresultat är avgörande. Genom att använda olika trådar av olika material öppnar du för nya möjligheter, låt kreativiteten flöda.

.....

Trådgrovlek betecknas med: wt = vikt.
 Numret på tråden indikerar den längd tråd som behövs för att tråden skall väga ett gram. Alltså ju högre tal, ju tunnare tråd.

.....

Trådguide



Konfetti och Tutti

Sy, quilta och brodera

Bomullstråd av egyptisk bomull med matt utseende.



Spagetti och Fruitti

Stickningar, quilta och dekorera.

Bomullstråd av egyptisk bomull, grov och stark med ett matt utseende.



Invisafil

Sömnad, applikation, spetsbroderi och quiltning

Polyestertråd, mjuk, delikat för ett nästan osynligt resultat.



Decobob

Sömnad, lapptechnik, quilta och broderi

Polyestertråd, tunn, stark och töjer ej sömmen, perfekt broderiundertråd.

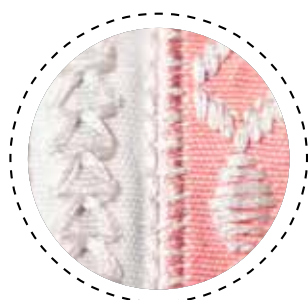

Polyfast och Splendor

Brodera, dekorera och applikera

Polyfast - polyestertråd med skimmer.
Splendor - rayontråd med silkesfinish.



Mirage

Dekoration, broderi och applikering

Rayontråd i djupa färger som skapar dimension till arbetet.



Razzle, Dazzle och Sizzle

Bobbinwork, virka och pärlarbeten

Rayontrådar, med eller utan glitter.
Grov tråd med god färgmätning och lyster.

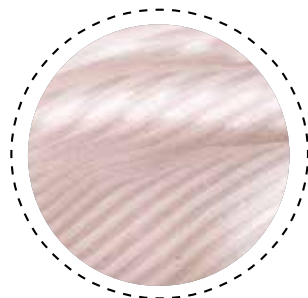

Designer

Sömnad, overlock och coversöm

Polyestertråd av högsta kvalitet. För hållbar sömnad tvätt efter tvätt.



Spotlite

Broderi och dekoration

Metalltråd med rayonkärna vilket gör tråden stark och smidig.

BOMULL

WonderFil™ Konfetti™, Tutti™, Fruitti™ och Spagetti™ är bomullstrådar i olika grovlekar. De har en härlig, naturlig, mjuk, matt glans. Passar utmärkt till sömnad, stickningar, quiltning och brodering. Finns i grovlekarna 50 - 12wt (högt tal - tunn tråd, lågt tal - grövre tråd). Tillverkad av långa bomullsfibrer av egyptisk bomull med högsta kvalitet, merciserad och dubbelbränd vilket ger en närmast luddfri tråd.

Konfetti och Tutti - 50 wt

Wonderfil Konfetti™ och Tutti™ är 50 wt, 3-ply bomullstrådar. Tillverkad av långa bomullsfibrer från egyptisk bomull av högsta kvalitet, merciserad och dubbelbränd vilket ger en stark och närmast luddfri tråd. Fri från all form av vax och beläggningar som kan orsaka problem i symaskinen. Konfetti är enfärgad och finns i 60 olika färger. Tutti är flerfärgad och finns i 41 olika färgkombinationer. Bägge trådtyperna är ett populärt val till quiltning med både symaskin och longarm. Passar även utmärkt till sömnad, brodering, overlock. Bägge trådtyperna är allt-i-allo trådar.

Rek. symaskinsnålar:
Organ Microtex #80
Organ Quiltning #90
Organ Top Stitch #80



Tråd:	Tillverkad av:	Grovlek:	Färger:	m/rulle	Pris:
Konfetti	Egyptisk bomull	50 wt	60 st enfärgade	1000 m	69,00
Tutti	Egyptisk bomull	50 wt	41 st flerfärgade	1000 m	79,00

Spagetti och Fruitti - 12 wt

Wonderfil Spagetti™ och Fruitti™ är 12 wt, 3-ply bomullstråd. Tillverkade av långa bomullsfibrer från egyptisk bomull med högsta kvalitet, merciserad och dubbelbränd vilket ger en stark och närmast luddfri tråd. Fri från all form av vax och beläggningar som kan orsaka problem i symaskinen. Grov, enfärgad bomullstråd som är idealisk för att framhäva sömmar, stickningar och design. Spagetti ger ett fylligt och kraftfullt utseende på dina projekt och finns i 60 färger. Fruitti ger ett fylligt och dramatiskt utseende på dina projekt. Tillgänglig i 41 roliga och lekfulla, flerfärgade kombinationer. Använd Wonderfil DecoBob™ som undertråd och sy med moderat hastighet.

Rek. symaskinsnålar:
Organ Top Stitch #90, 100



Tråd:	Tillverkad av:	Grovlek:	Färger:	m/rulle	Pris:
Spagetti	Egyptisk bomull	12 wt	60 st enfärgade	1000 m	69,00
Fruitti	Egyptisk bomull	12 wt	41 st flerfärgade	1000 m	79,00

RAYON

WonderFil™ Splendor™ och Mirage™ är färgäkta rayontrådar som har ett elegant och glänsande utseende. Sträcker sig något vid brodering och blir följsam med tyget, och är bl.a. lämpligt till brodering i tunna delikata tyger.

Splendor - 40 wt

Wonderfil Splendor™ 40 wt, rayon tråd har en lyxigt mjuk och silkeslen finish som ger dina projekt en strålande glans med djup. Wonderfil Splendor™ är en mångsidig tråd som kan användas till maskin- och handbroderi, dekoration, måla med tråd (frihandsbroderi med maskin) och applikering. Den fungerar perfekt för brodering på kläder, handdukar eller andra föremål som ofta behöver maskintvättas eftersom den är färgbäständig, något som bidrar till att dina projekt fortsätter att se vackra ut! Tråden är hållbar för brodering i hög hastighet (upp till 1000 spm).

Rek. symaskinsnålar:
Organ Broderi #75, 90
Organ Anti Glue # 79, 90



Tråd:	Tillverkad av:	Grovlek:	Färger:	m/rulle	Pris:
Splendor	Rayon	40 wt	105 st enfärgade	1000 m	49,00

Mirage - 30 wt

Wonderfil Mirage™ är en 30 wt rayon tråd med vacker glans, slumpmässigt färgad i olika partier vilket innebär att varje rulle du plockar upp är helt unik! Tråden finns i 40 färger, de slumpmässiga färgändringarna och kontrasterna i tonerna i tråden är perfekta för att lägga till ett naturligt flytande utseende till ditt nästa projekt. Stark med minimal stretch. Idealisk för dekoration, hand- och maskinbroderi, måla med tråd (frihandsbroderi med maskin) och applikering. Vi rekommenderar DecoBob™ som undertråd.

Rek. symaskinsnålar:
Organ Microtex #80
Organ Quiltning #90
Organ Top Stitch #80



Tråd:	Tillverkad av:	Grovlek:	Färger:	m/rulle	Pris:
Mirage	Rayon	30 wt	40 st flerfärgade	800 m	69,00



POLYESTER

WonderFil Invisafil™, Deco Bob™, Designer™ och Polyfast™ är polyestertrådar med en djup färgton och är mycket slitstarka. Trådarna är antistatbehandlade, krympfria och färgbeständiga. Tunn tråd används till delikata sömnadsarbeten och nästan osynlig quiltning, mellan grovleken används till sy- och overlocktråd, de grövre polyestertrådarna passar utmärkt till både sy- och broderitråd samt som effektrådar i griparna på overlockmaskinen.

Invisafil - 100 wt

WonderFil's tunnaste tråd, InvisaFil™ är en anmärkningsvärd silkesliknande 100 wt, 2-ply polyester. Den ultrafina, men överraskande starka tråden har bomullsliknande egenskaper och en aning stretch samtidigt som den känns mjuk och följsam. InvisaFil™ skapar en platt söm som smälter in i tyget, vilket gör den till det ultimata valet för sömnad i tunn organza och silke, applikering där tyget eller strukturen ska framträda, osynlig applikation, quiltning "in the ditch", stippling, trapunto, microbroderier, sy fast pärlor, fällsömmar eller när du inte vill att dina sömmar ska synas. Använd InvisaFil™ som undertråd vid applikering i tunna tyger.

Rek. symaskinsnålar:
Organ Microtex #60-80
Organ Quiltning #75, 90



Tråd:	Tillverkad av:	Grovlek:	Färger:	m/rulle	Pris:
Invisafil	Polyester	100 wt	60 st enfärgade	2500 m	89,00



Designer - 60 wt

Wonderfil Designer™ är en hållbar, 40 wt, polyester sy- och overlocktråd. Passar utmärkt som sytråd till dina allmänna syprojekt eller när du ska sy kläder. Wonderfil Designer™ är praktisk för daglig användning då den är stark och flexibel med mjuk yta och mild glans. Denna premium sy- och overlocktråd är tilltänkt modedesigners och professionella klädtillverkare!

Rek. symaskinsnålar:
Organ Universal #75-90
Organ Jersey #75-90

Overlock och covernålar:
Organ Super Stretch #75-90
Organ ELx705 #75-90

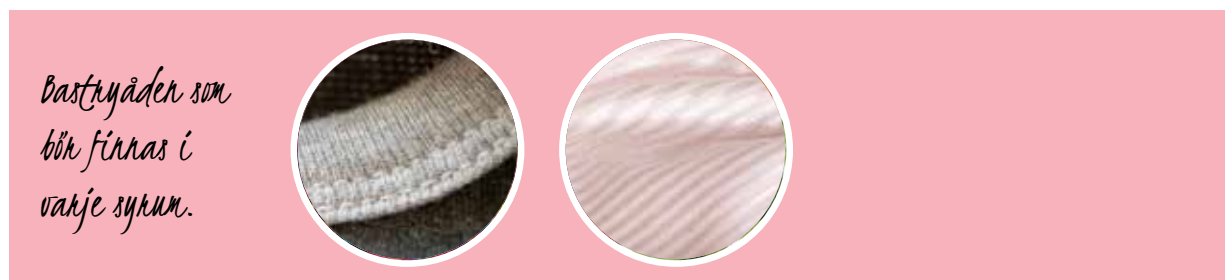

Tråd:	Tillverkad av:	Grovlek:	Färger:	m/rulle	Pris:
Designer	Polyester	60 wt	105 st enfärgade	1000 m/rulle	29,00
Designer	Polyester	60 wt	28 st enfärgade	2500 m/kon	39,00

DecoBob - 80 wt

Wonderfil DecoBob™, denna otroliga 80 wt, 2-ply "bomulls"/polyester tråd har en matt finish som har behandlats för att bete sig som bomull och eliminera stretch. Delikat, men oerhört stark. Den här lätta tråden garanterar att sömmen blir mindre bulkig och designet mjukare. Bastråden i ditt sortiment! Används till sömnad av kläder, knapphål, och quiltning av sängöverkast. Wonderfil DecoBob™ används även till lappteknik då den ej töjer sömmen och till sömnad av interiör såsom kuddar, gardiner och dukar. DecoBob™ är en ideal undertråd och finns som färdigspolade undertrådsspolar där man även självklart kan återanvända spolarna. 12 färdigspolade spolar/förpackning.



Rek. symaskinsnålar:
Organ Microtex #70, 80
Organ Quiltning #75, 90
Organ Top Stitch #80, 90



Tråd:	Tillverkad av:	Grovlek:	Färger:	m/rulle	Pris:
DecoBob	Polyester	80 wt	36 st enfärgade	2000 m/rulle	89,00
DecoBob	Polyester	80 wt	36 st enfärgade	125 m/spole	79,00

Polyfast - 40 wt

Wonderfil Polyfast™ är en 40 wt polyester tråd med en strålande glans och utmärkt styrka som är mjuk och len att röra vid. Idealisk för maskinbroderi och till egna stygnsatta broderier på ytterkläder och heminredning. Tråden har färgats och behandlats för att motstå blekning så att du kan brodera den på allt från handdukar till kläder till dekorativa örngott som tvättas ofta. Tråden ger ett fantastiskt skimmer vid användande i griparna på overlock- och coversömmaskinen.

Rek. symaskinsnålar:
Organ Universal #80-90
Organ Broderi #75-90
Organ Anti Glue #75-90



Tråd:	Tillverkad av:	Grovlek:	Färger:	m/rulle	Pris:
Polyfast	Polyester	40 wt	105 st enfärgade	1000 m	39,00

GLITTER och GLAMOR

WonderFil Spotlite™, Razzle™, Dazzle™ och Sizzle™ är glittertrådar, populära till förstärkning av festfaktor i ditt broderi eller till dekoration. Finns i flera färger och med olika mängd glitter. Alla tillverkade av finaste rayontrådar med olika mängder av invävd metalltråd.

Spotlite - 40 wt

Wonderfil Spotlite™ 40 wt, metall och rayon tråd adderar fest och glamour till ditt syprojekt. En metalltråd med rayon bas, som är mjuk, glider smidigt och är mindre benägen för trådbrott. Wonderfil Spotlite™ är en lysande och dynamisk tråd som är utmärkt för allt från maskinbroderi till dekorativa sömmar och quiltning. I motsats till andra metall trådar som är benägna för trådbrott, är Wonderfil Spotlite™ kvalitets konstruerad för en jämn sömnad och är hållbar för en hastighet upp till 800 spm på hushållsmaskiner och broderier. Använd med fördel DecoBob undertråd.

Rek. symaskinsnålar:
Organ Top Stitch #90
Organ Metall #90



Tråd:	Tillverkad av:	Grovlek:	Färger:	m/rulle	Pris:
Spotlite	Metall/rayon	40 wt	40 st	1000 m	119,00

Razzle, Dazzle och Sizzle - 8 wt

Dessa robusta trådar, Razzle™, Dazzle™ och Sizzle™ alla med samma grovlek wt. 8.. Razzle™ är tillverkad av 100% rayon, medan Dazzle™ och Sizzle™ förutom rayon dessutom har 1 respektive 3 trådar invädda metalltrådar. Trådarnas fina lyster och silkeslena känsla gör att de är ett utmärkt val för bobbinwork, handbroderi, virka, sticka, tillverka tofsar och fransar samt i griparen på overlock och coversömmaskiner. Ljusspelet i trådarna intensifierar stygndjupet och skapar textur effekter på bl.a. ull.

Rek. nålar:
Handsynål, virknål, samt griparna på overlock och coverlock.



Tråd:	Tillverkad av:	Grovlek:	Färger:	m/rulle	Pris:
Razzle	Rayon 6-ply	8 wt	46 st	229 m	69,00
Dazzle	Rayon 6-ply/metall 1-ply	8 wt	34 st	183 m	98,00
Sizzle	Rayon 4-ply/metall 3-ply	8 wt	13 st	165 m	98,00

SPECIAL PRODUKTER

Rinse`n gone - 40 wt

Wonderfil Rinse`n gone™ 40 wt är en tidsbesparande tråd och favorit vid fällning, placering av dragkedjor och fickor samt tillfällig uppläggning. Efter sömnad, skölj bara projektet i rumstempererat vatten eller borsta bort med en våt tandborste så försvinner tråden.

*Bjöttlägg och
tråden är borta.*

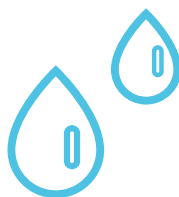

Rek. symaskinsnålar:
Organ Universal #80-90



Tråd:	Tillverkad av:	Grovlek:	Färger:	m/rulle	Pris:
Rinse`n gone	Vattenlöslig polyester	40 wt	Vit	183 m	59,00

Iron`n fuse

Denna tråd spolad på undertrådsspolen och används till applikering, fållar, placering av hörn och mönsterpassning samt hålla blixtlås på plats. Träckla, stryk med strykjärn. Värmen smälter tråden och håller allt på plats så att du kan arbeta färdigt med ditt projekt. Dra därefter ut övertråden.

*Stryk fast med
hjälp av tråd.*

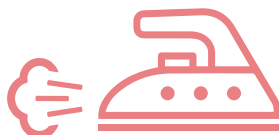

Rek. symaskinsnålar:
Organ Universal #80-90



Tråd:	Tillverkad av:	Grovlek:	Färger:	m/rulle	Pris:
Iron`n fuse	Strykbar vinylon	40 wt	Vit	183 m	59,00

Wonderguard

WounderGuard är ett skydd att linda runt trådrullen för att tråden ej ska "rinna" av spolen. Fördelar: Håller tråden ren och dammfri, självhäftande och lätta att använda, håller blanka trådar på plats, passar alla WonderFil trådrullar. En förpackning innehåller 10 st WonderGuard.

Produkt:	Tillverkad av:	Pris:
Wonderguard	Plastfilm	49,00



JANOME

Pressarfötter till beklädnad

.....
Här hittar du ett brett utbud av extra
pressarfötter till Janome. På sista sidan
hittar du vilken symaskinsgrupp din
symaskin tillhör.
.....



*Se sista sidan för
att hitta vilken
grupp just din
symaskin tillhör.*



Banddekorationsguide

Skapa dekorativa band genom att sy dekorsömmar eller texter. Guiden håller bandet centrerat på plats under pressarfoten. Justerbar mellan 2-25 mm. Banddekorationsguiden används tillsammans med applikationsfot - F.

Art. nr:	Passar till:	Pris:
200 444 408	Grupp 1, 2	549,00



Blindfällfot - G

Fot med fällguide för sömning av osynlig fällsöm. Pressarfoten går även bra att använda som guide till sömning av stickningar. Har du en mekanisk symaskin, välj med fördel den justerbara.
*>= justerbar

Art. nr:	Passar till:	Pris:
859 807 001	Grupp: 1	159,,00
825 817 009	Grupp: 2, 3	159,,00
820 817 015	Grupp: 2, 3*	159,,00
200130419	Grupp 4*	159,,00



Blixtlåsfot - smal

Fot som kommer extra nära blixtlåständerna. Även användbar till sömning längs kanten av tjocka snören och passpoaler. Justerbar.

Art. nr:	Passar till:	Pris:
200 334 415	Grupp: 1, 2	189,00
200 342 416	Grupp: 3, 4	189,00

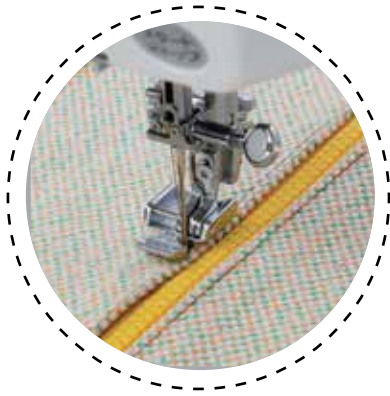

Blixtlåsfot - E

För att sy i blixtlås. Dubbelfäste för att sy både höger och vänster sida i samma riktning.

*= enkelt fäste

Art. nr:	Passar till:	Pris:
859 805 009	Grupp: 1	109,00
808 852 003	Grupp: 2, 3	109,00
611 406 002	Grupp: 4*	109,00



Blixtlåsfot - dolt

För att sy i "osynliga blixtlås". Rullar ut blixtlåsspiralen så att raksömmen ska komma så nära spiralen som möjligt.

Art. nr:	Passar till:	Pris:
202 144 009	Grupp: 1	189,00
200 333 414	Grupp: 2, 3	189,00



Bårdguide fot

För sömnad av parallella dekorsömmar med exakt mellanrum.

Art. nr:	Passar till:	Pris:
202 084 000	Grupp: 1	189,00
200 434 003	Grupp: 2, 3	189,00

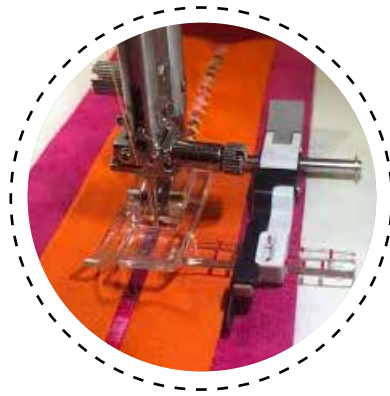

Kantguide fot

Guide på foten matchar kanter/sömmar på tyget för att åstadkomma parallella kant- och topp stickningar. Justera guiden till önskad inställning. Även perfekt till att sy stråveck, fällor och dekorativa kanter med band och spets.

Art. nr:	Passar till:	Pris:
202 293 004	Grupp: 1	359,00
202 218 005	Grupp: 2, 3	359,00

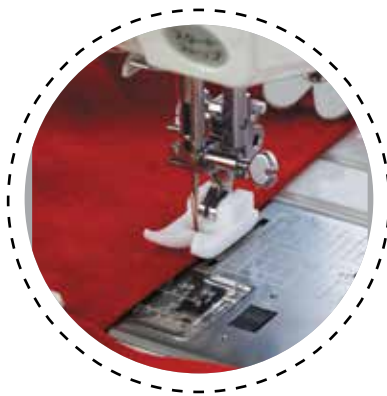

Glidfot

Glidfoten tillåter enkel sömnad i material som lätt fastnar i metallfoten som t.ex. vinyl, skinnimitation, plast och skinn.

* = inkl. stygnplåt.

Art. nr:	Passar till:	Pris:
202 091 000	Grupp: 1	198,00
202 201 005	Grupp: 1*	659,00
200 329 417	Grupp: 2, 3	198,00
200 141 413	Grupp: 4	198,00

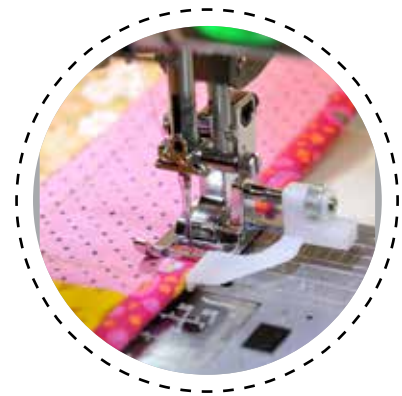

Kantstickningsfot

Guide på foten tillåter jämna stickningar längs kanten. Justera guiden till önskad inställning genom att skruva på skruven.

Art. nr:	Passar till:	Pris:
202 100 003	Grupp: 1	259,00
202 147 002	Grupp: 2, 3	259,00

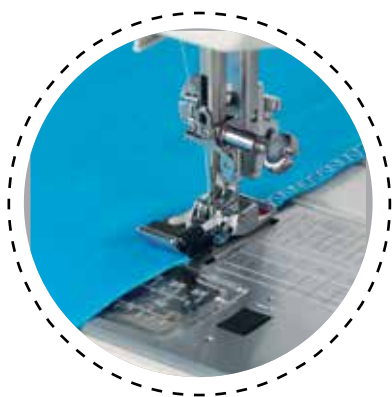

Kastfot - M

Till professionell industri kastning och sammanfoging i ett enda moment. Fottens vajrar förhindrar tygkanten från att dra eller rulla ihop sig.

Art. nr:	Passar till:	Pris:
859 810 007	Grupp: 1	169,00
822 808 008	Grupp: 2, 3	169,00



Knappfot - T

Håller knappar och spännen på plats för att enkelt sy fast dem med hjälp av slymaskinen.

Art. nr:	Passar till:	Pris:
859 811 008	Grupp: 1	98,00
200 136 415	Grupp: 2, 3	98,00
200 131 410	Grupp: 4	98,00



Knapphålsfot - R

1-stegs knapphålsfoten syr automatiskt flera identiska knapphål med mått från knappen. Används även som stoppfot.

*= S5/7/9/MCH8200SE-8900SE/14000/15000

Art. nr:	Passar till:	Pris:
862 822 002	Grupp: 1*	259,00
859 809 003	Grupp: 1	259,00
830 823 118	Grupp: 2, 3	259,00
740 801 004	Grupp: 4	259,00



Knapphålsfot - lång

För extra långa 1-stegs knapphål. Passar knappar med 25 - 50 mm i diameter. Syr automatiskt flera identiska knapphål med mått från knappen. Används även som stoppfot. Inkl. stabiliseringsplatta

Art. nr:	Passar till:	Pris:
202 199 009	Grupp: 1	698,00



Knapphålsfot - glidskena

Glidskenan är ett perfekt hjälpmedel för att sy flera knapphål med exakt samma längd.

Art. nr:	Passar till:	Pris:
825 813 016	Driva	169,00
200 123 419	Grupp: 4	169,00

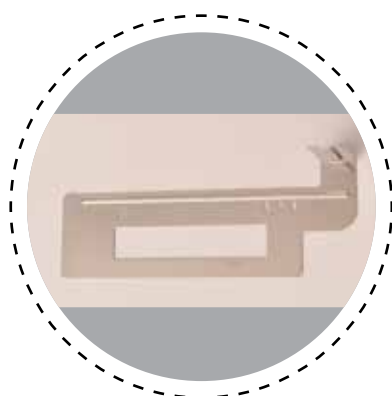

Stabiliseringsplatta

Stabiliseringsplattan stabiliserar tyget och monteras på knapphålsfoten för sömnad av knapphål i tjocka tyger och över nivåskillnader.

*= inkl. fäste

Art. nr:	Passar till:	Pris:
859 832 016	Grupp: 1	98,00
200 428 004	Grupp: 2, 3*	98,00



Knapphålsfot transparent - B

För att sy extra långa knapphål till t.ex. gardinupphängning, för att sedan trä gardinstången genom knapphålen.

Art. nr:	Passar till:	Pris:
202 082 008	Grupp: 1	119,00
820 801 016	Grupp: 2, 3	119,00



Overlockfot - C

Till sammanfogning samt trasselfri kastning över tygkanten. Borsten på foten förhindrar hoppstyg längs tygkanten.

Art. nr:	Passar till:	Pris:
822 801 001	Grupp: 2, 3	159,00
200 132 411	Grupp: 4	159,00



Pärlfot set

Applikation av pärlband och snoddar. Två fötter, pärlband/snoddar upp till 2 mm - L1 och 2,5-4 mm - L2 i diameter. Köpes separat till grupp 1.

*= Smal - L1

**= Bred - L2

Art. nr:	Passar till:	Pris:
202 097 006	Grupp: 1*	129,00
202 098 007	Grupp: 1**	129,00
200 321 419	Grupp: 2, 3	249,00



Raksömsfot - H

Designen med endast ett litet hål i presarfoten, undviker att tyget dras upp genom ett för stort hål i foten.

*= Smal

Art. nr:	Passar till:	Pris:
202 083 009	Grupp: 1	119,00
200 331 412	Grupp: 2, 3	119,00
200 125 411	Grupp: 4	119,00
940 270 000	Grupp: 4*	119,00



Rullfot

Ger ökad kontroll och mindre friktion vid sömnad i skinnimitation, vinyl och tyger med ojämn yta som t.ex. sammet och frotté.

Art. nr:	Passar till:	Pris:
200 316 411	Grupp: 2, 3	169,00
200 142 414	Grupp: 4	169,00



Rynk- och plisséapparat

Rynkar, lägger veck och syr fast i ett enda moment. Tre inställningar för rynkor i varje, vart 6:e eller vart 12:e stygn.

*= Snäpp på

Art. nr:	Passar till:	Pris:
202 095 004	Grupp: 1*	698,00
846 415 008	Grupp: 2*	698,00
941 623 000	Grupp: 3	549,00
941 625 000	Grupp: 4	549,00



Sick-sackfot - A

Används till alla olika syändamål. Har även den magiska lilla svarta knappen för sömnad över höga nivåskillnader.

*= Spår i mitten.

**= Utan svart knapp funktion

Art. nr:	Passar till:	Pris:
859 802 006	Grupp: 1	129,00
832 523 007	Grupp: 2, 3*	129,00
825 510 032	Grupp: 2, 3	129,00
685 502 019	Grupp: 2, 3**	119,00
611 511 001	Grupp: 4	119,00



Trikåfot

Pressarfot för jämn matning av tunna och glatta stretch tyger.

Art. nr:	Passar till:	Pris:
941 500 000	Grupp: 2, 3	179,00



Tygguide

T-guide att skruva fast i stygnplåten. Sömsmån- och fällguide.

Art. nr:	Passar till:	Pris:
200 100 100	Grupp: 2, 3	79,00

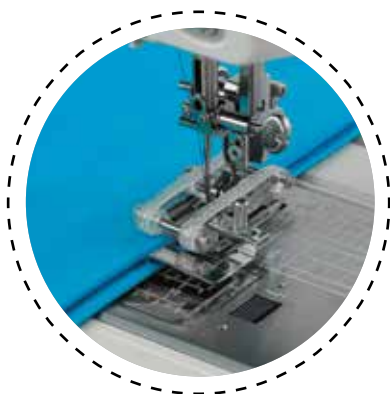

Roterande övermatare med tillbehör

Den roterande övermataren är ett effektivt hjälpmedel för att förhindra lager av tyg , speciellt elastiska, stickade, skinn och vinyl, från att glida eller förskjuta sig i förhållande till varandra. Vid sammanfogning eller sömnad av fällar av flera tyglager krävs matning med precision. Den roterande övermataren tillsammans med tillbehören, matar tillsammans med undermataren med ett perfekt resultat. Setet innehåller: kantband guide för max. 20 mm breda band, osynlig fällguide, fällguide (3 st) bredd 1,27, 1,9 och 2,54 cm.

Art. nr:	Passar till:	Pris:
3 237 777	Grupp: 2, 3	698,00

Art. nr:	Passar till:	Pris:
140 107 - 1	Larvfot till roterande övermatare, 1 st till (reservdel)	49,00

JANOME

Pressarfötter till heirloom

Heirloom, även kallad hantverkssömnad, är kopiering av de delikata traditionella handsydda sömmarna såsom stråveck, monogrambrodering, applikering av spetsar och brodyrer, kantavslutningar m.m. Hantverksömnad används både i konfektionsömnad och hemdekorening. Janome har producerat specialpressarfötter för att få ett perfekt resultat med symaskinen. Det går snabbt och resultatet blir perfekt.



Se sista sidan för att hitta vilken grupp just din symaskin tillhör.



Fållfot 2 mm - D

Fållvikare 2 mm, för mycket tunna tyger t.ex. sidenscarves, skjortor, volanger och underkläder.

Art. nr:	Passar till:	Pris:
859 804 008	Grupp: 1	98,00
820 809 014	Grupp: 2, 3	98,00
200 128 414	Grupp: 4	98,00



Rynkfot

För snabb och enkel rynkning i mycket tunna tyger. Se även rynk- och plisséapparat för medel till grova tyger."

Art. nr:	Passar till:	Pris:
202 096 005	Grupp: 1	229,00
200 315 410	Grupp: 2, 3	229,00
200 124 410	Grupp: 4	229,00



Stråveckfot set

Sy smala stråveck med stråveckfot - N2 på tunt tyg. Tråd diameter 1,5 mm. Sy stråveck med stråveckfot bred - N1 och på mellantjocka tyger. Tråd diameter 1,5-2,5 mm.

*= N1 **=N2

Art. nr:	Passar till:	Pris:
202 094 003	Grupp: 1**	219,00
202 093 002	Grupp: 1*	219,00
200 317 412	Grupp: 2 set	219,00
200 328 416	Grupp: 4**	219,00



Stråveckguide set

Spollock med stråveckguide. Set med 2 spollock som passar till stråveckfot N1 och N2.

Art. nr:	Passar till:	Pris:
503 813 008	Rektangulärt	289,00
200 324 412	Kvadratisk	289,00
202 213 000	EasySet	289,00

JANOME

Pressarfötter till interiör

Oavsett om rummet används dagligen eller inte är det alltid trevligt med smakfullt sammansatta textiler i heminredningen. Janome's pressarfötter hjälper dig att tillföra en professionell anda över det du syr. Enkelt är ofta det bästa, minimera antalet färger till endast några få, men välj gärna samma färg i olika textila strukturer. Genom att sy på band, dekorera med sömmar och använda trådar i vackra ton i ton nyanser, kan du skapa underbara effekter.



Se sista sidan för att hitta vilken grupp just din symaskin tillhör.

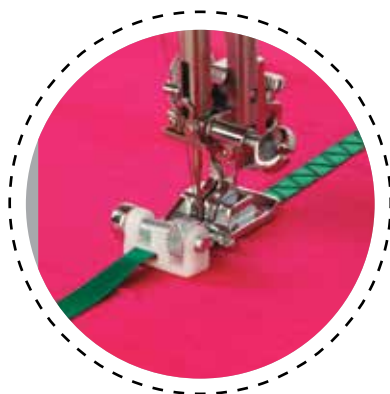

Band- och paljettfot

Specialfot för enkel applikation av band och paljettband, max 7,6 mm breda.

Art. nr:	Passar till:	Pris:
202 090 009	Grupp: 1	259,00
200 332 413	Grupp: 2, 3	259,00



Cirkelsömnadslinjal

Sömnad av exakta cirklar. Sy en eller kombinationer av cirklar i diameter upp till 260 mm.

Art. nr:	Passar till:	Pris:
202 106 009	Rektangulärt	659,00
200 024 109	Kvadratisk	659,00
202 135 007	EasySet	659,00

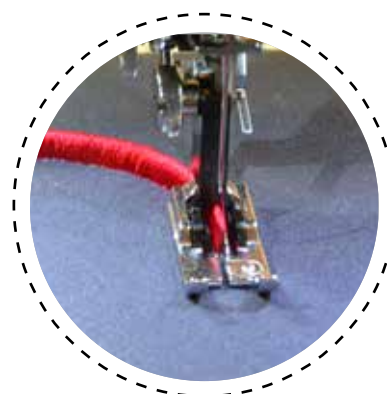

Fransfot

För sömnad av fagottsöm och för att skapa sömdekorationer med franseffekt."

Art. nr:	Passar till:	Pris:
200 016 108	Grupp: 2	279,00
200 017 109	Grupp: 3	279,00
941 660 000	Grupp: 4	279,00



Fållfot set

Fållvikare 4 mm - D1 och 6 mm - D2 till tunna och mellantjocka tyger. Fålla t.ex. servetter, gardiner, dukar och volanger. Fötterna köps separat till grupp 1.

*= D1

**= D2

Art. nr:	Passar till:	Pris:
202 081 007	Grupp: 1*	329,00
202 080 006	Grupp: 1**	329,00
200 326 414	Grupp: 2, 3	279,00



Kantbandsfot

Kantbandsfoten används till att guida och sy fast kantband 10-14 mm breda i ett enda moment.

Art. nr:	Passar till:	Pris:
202 099 008	Grupp: 1	398,00
200 313 418	Grupp: 2, 3	298,00
200 140 412	Grupp: 4	298,00



Kantbandsfot med guide

Kantbandsfot med guide för att sy fast kantband 5-20 mm breda.

Art. nr:	Passar till:	Pris:
202 310 008	Grupp: 1	398,00
202 311 009	Grupp: 2, 3	398,00



Passpoalfot

För att tillverka och/eller sy fast passpoaler. Max. diameter 5 mm.

Art. nr:	Passar till:	Pris:
202 088 004	Grupp: 1	198,00
200 314 419	Grupp: 2, 3	198,00



Rullfot semi-industiell

Full kontroll över material såsom skinn och vinyl som ofta är svåra att hantera. Vid användandet av denna fot är nålen fullt synlig, vilket underlättar ditt arbete. Jämn matning av tyget då rullen håller materialet på plats för sömnad, speciellt vid svängar och i kurvor.

Art. nr:	Passar till:	Pris:
202 418 007	Grupp: 1, 2	498,00

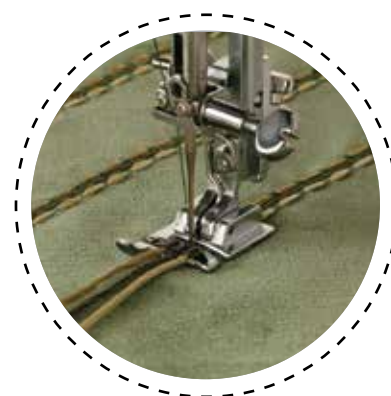

Snoddfot

Spår på denna fot håller 1 - 3 snoddar på plats medan du syr fast dem med dekorsöm.

Art. nr:	Passar till:	Pris:
202 085 001	Grupp: 1	169,00
200 345 419	Grupp: 2, 3	169,00
200 126 412	Grupp: 4	169,00

JANOME

Pressarfötter till lappteknik och quilt

Quiltning har en lång historia. Traditionell quiltning består av mönster och design som kan dateras flera hundra år tillbaka i tiden. Modern quiltning kännetecknas ofta som en konstform som bara ökar i sin popularitet. Quiltar tillför värme i livet, och inte bara bokstavligen talat utan också med den gemenskap quiltningen för med sig. Med Janome pressarfötter speciellt framtagna till quiltning blir lappteknik och quiltning en enkel uppgift och du kan använda din energi åt kreativiteten.



Se sista sidan för att hitta vilken grupp just din symaskin tillhör.



1/4 inch fot med guide

Pressarfot för exakt sömsmån (1/4") 0.63 cm, till lappteknik och stickningar.

*= Transparent fot

Art. nr:	Passar till:	Pris:
859 814 001	Grupp: 1	249,00
202 216 003	Grupp: 1*	249,00
200 318 413	Grupp: 2, 3	249,00
200 330 411	Grupp: 4	249,00



1/4 inch fot utan guide

1/4" fot utan guide - tillåter dig med enkelhet att sy 1/4" sömsmån över höga skarvar utan att någon guide hakar fast.

Art. nr:	Passar till:	Pris:
202 313 104	Grupp: 1	249,00



Ditch quiltfot

Quilta mitt i söm "diket" mellan två tyger. Sy stickningar, understicka info-dringar eller sammanfoga två tyger med dekorsöm.

Art. nr:	Passar till:	Pris:
202 087 003	Grupp: 1	169,00
200 341 415	Grupp: 2, 3	169,00



Applikationsfot - F

För täta sick-sack och satängsömmar samt applikationssömmar. Botten på foten är vinklad så att matningen av tråden blir jämn.

Art. nr:	Passar till:	Pris:
859 806 011	Grupp: 1	109,00
822 804 118	Grupp: 2, 3	109,00
200 129 415	Grupp: 4	109,00



Applikationsfot - kort

Genomskinlig kort pressarfot med dubbelbäste. Enkel att manövrera vid applikation av kurviga områden."

Art. nr:	Passar till:	Pris:
202 086 002	Grupp: 1	159,00
820 815 002	Grupp: 2, 3	159,00



Applikationsfot öppen - F2

Fronten på pressarfoten har tagits bort för bättre synfält. Till sömnad av applikationer, bokstäver, broderier och cutwork.

Art. nr:	Passar till:	Pris:
859 813 000	Grupp: 1	159,00
200 137 416	Grupp: 2, 3	159,00



Quilt- och lappteknikfot 3-i-1

Genomskinlig fot med guidemarkeringar 1/8" och 1/4". Montera den medföljande 1/4" guiden för exakt 0,63 mm sömsmån. Ditch quiltguide följer också med för perfekt quiltning mitt i sömmen."

Art. nr:	Passar till:	Pris:
202 089 005	Grupp: 1	398,00
200 449 001	Grupp: 2, 3	398,00



Frihandsquiltfot 3-i-1

Justerbar quiltfot. Montera ecoguide-foten i plast för ecoquiltning, den slutna metallfoten för guiltning i hög hastighet och den öppna metallfoten för bra synfält. Använd med fördel spolkorgen med blå markering anpassad till quiltning.

Art. nr:	Passar till:	Pris:
202 146 001	Grupp: 1	719,00
202 001 003	Grupp: 2	719,00
202 002 004	Grupp: 3	719,00



Frihandsquiltfot

Frihand stoppa, quilta eller brodera efter egna eller färdiga mönster. Används med fördel tillsammans med raksömsstygplåt.

Art. nr:	Passar till:	Pris:
859 839 002	Grupp: 1	219,00
200 325 413	Grupp: 2	219,00
200 349 413	Grupp: 3	219,00
200 127 413	Grupp: 4	219,00



Frihandsquiltfot öppen

Frihand stoppa, quilta eller brodera. Öppen i framkant för bättre synfält. Används tillsammans med raksömsstygplåt.

Art. nr:	Passar till:	Pris:
859 839 013	Grupp: 1	219,00
200 337 418	Grupp: 2	219,00
200 340 414	Grupp: 3	219,00



Frihandsquiltfot till garn

Skapa en dekorativ touch quilt, klädesplagg eller heminredningsprojekt. Foten fungerar precis som frihandsquiltfoten, men har en tillsats med små spår som tillåter garn och dekorativa trådar att passera under pressarfoten. Två storlekar ingår i setet.

Art. nr:	Passar till:	Pris:
202 110 006	Grupp: 1, 2	229,00



Linjalquiltfot

Linjalquiltfot - guiltning med hög sula för att följa valfri quiltlinjal. Sulan har ett V utskuret för översikt runt nålen.

Art. nr:	Passar till:	Pris:
202 441 009	Grupp: 1,2	719,00
202 442 000	Grupp: 3	719,00



Raksömsfot HP

Utnyttjar mataren maximalt för industrikapacitet vid stickningar, hörn och kurvor där maximal kontroll över stygn och matning krävs. Dessutom perfekt som 1/4" fot och då speciellt unik vid sömnad av pyttesmå lappar.

* Passar S9/6700/9400/9450/15000

Art. nr:	Produkt:	Pris:
865 803 006	Raksöm HP	119,00
865 805 019	Stygplåt	398,00



Quiltlinjal - lång

Settet innehåller två quiltlinjaler som kan monteras från höger respektive vänster. Linjalen är ungefär dubbelt så lång mot ordinarie quiltlinjal, ca: 10,5 cm. Kan monteras på avtagbar övermatare eller i pressarfotshållaren.

Art. nr:	Passar till:	Pris:
202 025 003	Övermatare	179,00



Övermatare med quiltlinjal

Synkroniserad över- och undermatning. Justerbar linjal för räta parallella quiltsömmar.

Art. nr:	Passar till:	Pris:
202 137 009	Grupp: 1B, D	439,00
200 309 411	Grupp: 2A, C	439,00
200 311 003	Grupp: 3	439,00
200 310 415	Grupp: 4	439,00



Övermatare - öppen med quiltlinjal

Synkroniserad över- och undermatning. Foten är öppen i framkant för bättre synfält. Justerbar linjal för parallella quiltsömmar.

Art. nr:	Passar till:	Pris:
200 338 419	Grupp: 2A, C	439,00
200 339 410	Grupp: 3	439,00

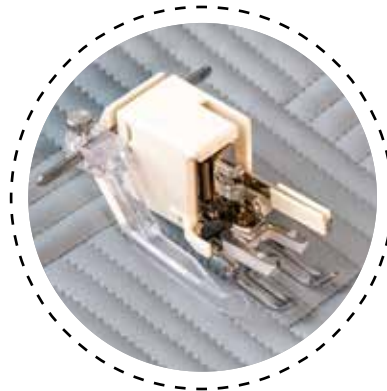

Övermatare 3-i-1

Synkroniserad över- och undermatning. Settet består av övermatare med sluten och öppen fot samt ditch quiltlinjal och quiltlinjal.

Art. nr:	Passar till:	Pris:
202 133 005	Grupp: 1B, D	649,00
214 516 003	Grupp: 2A, C	649,00
214 517 004	Grupp: 3	649,00



Spolhus till quiltning

Spolhus med trådspänning anpassat till frihandsguiltning, 8 g - blåmarkerat.

Art. nr:	Passar till:	Pris:
200 445 007	Grupp: 1,2,3 med trådklipp	269,00
202 006 008	Grupp: 2,3 utan trådklipp	269,00
202 433 008	CM7	269,00



Quilt-/kantbandsvikare 1/2" (15 mm)

Används till att tillverka, guida och viker bandet runt den råa kanten och syr fast i ett enda moment. Kantbandsvikaren är inkl. pressarfot, basplatta, skruv.

Art. nr:	Passar till:	Pris:
202 211 008	Grupp: 1 - EasySet	1698,00
846 421 007	Grupp: 2B - Rektangulärt spollock	1698,00

Extra tillbehör

Art. nr:	Produkt:	Passar till:	Pris:
859 817 015	AcuFeed bred pressarfotsula	Grupp 1	229,00
859 819 109	AcuFeed bred pressarfothållare	Grupp 1	259,00
202 256 005	Nåldyna, rosa/vita prickar	Kvadratisk och runt hål	89,00
202 256 016	Nåldyna, vit/röda prickar	Kvadratisk och runt hål	89,00
202 256 038	Nåldyna, gul/vita prickar	Kvadratisk och runt hål	89,00
202 256 027	Nåldyna, lila/vita prickar	Kvadratisk och runt hål	89,00
625 031 500	Extra trådrullepinne stående	DC4030/Easy Jeans/Hild	24,00
809 146 000	Extra trådrullepinne liggande	MC9400/9450/Allvis/Embla	24,00
862 627 108	Nålträdare	MC550/6700/9450/15000/S7/S9	85,00
846 588 014	Nålträdare	Allvis/MC66/77/82/89/99/12000/S5	98,00
842 638 007	Nålträdare	DC6030/4030	84,00
484 701 000	Hård huv (vit)	DC2030/2160/3160	193,00
102 261 103	Spolar plast "J"	Alla Janome modeller förutom 1600/HD9/ MB4S/MB7	10,00
770 591 001	Spolar metall	MB4S	79,00
761 094 104	Spolar metall	1600PQC/MB4	14,00
767 860 107	Spolar carbon	HD9/MB4S/MB7	100,00
799 096 011	Överkniv	AT2000	179,00
790 005 005	Överkniv	ML644	179,00
788 013 009	Underkniv	AT2000/ML644D/204D/634D/990/Elna 664/664PRO	251,00
200498005	Quiltlinjal set - HS	Används tillsammans med quiltlinjalfoten	1 450,00
202432007	Förstoringsglas 3 st	CM7	359,00
202130002	Förstoringsglas 3 st	MC67/82/89/99/15000/Skyline	359,00
859401001	Förstoringsglas 1 st	DC6030/Embla	239,00
858418008	Trådklipp pedal	HD9/MC89/99/S5	559,00

Lappteknik och quiltning

Frihandsquilta, stippla, parallellquilta eller linjalquilta. Låt kreativiteten flöda. För lapptekniksömnad finns 1/4" fot och hjälplinjer på stygnplåten bl.a nålnedslag för hörnguide 16 mm/3/8" samt sömsmånsmarkeringarna 1/4", 3/8" och 5/8" för bästa resultat.



Extra tillbehör

Art. nr:	Produkt:	Pris:
784 223 105	Trådrulehållare kon	29,00
750 036 012	Spollock Kvadratisk	30,00
846 271 103	Spollock Rektangulärt	42,00
809 136 100	Spollock Easy Set	30,00
200 255 101	Nålträdare (lös)	83,00
624 806 006	Trådnät	6,00
202 233 006	Trådrulehållare special	47,00
822 019 509	Trådrulehållare/lock liten	26,00
822 020 503	Trådrulehållare/lock stor	32,00
624 801 001	Pincett	47,00
741 814 003	Symaskinsolja	25,00



Nålar till HD9/1600/MB4/MB7

Art. nr:	Nålar	Passar till:	Pris:
767 811 000	Symaskinsnål Universal HL-1, 70, 10-pack	HD-9/1600PQC	143,00
767 812 001	Symaskinsnål Universal HL-1, 75, 10-pack	HD-9/1600PQC	143,00
767 813 002	Symaskinsnål Universal HL-1, 90, 10-pack	HD-9/1600PQC	143,00
767 814 003	Symaskinsnål Universal HL-1, 100, 10-pack	HD-9/1600PQC	143,00
770 811 000	DB 10 pcs/pk 11 Janome Needle	MB7/MB4/MB4S	103,00
770 811 804	DB 10 pcs/pk 14/90 Janome Needle	MB7/MB4/MB4S	103,00

JANOME

Pressarfötter till AcuFeed

Med inbyggd AcuFeed övermatare och det unika 7-delade SFS undermatarsystemet matas flera tyglager med perfektion, oavsett om du syr i silke, sammet, vinyl eller tjocka lager med tyg och vadd. Perfekt matning betyder även exakt passning vid mönsterpassning och lapptechnik. Obegränsade symjöhigheter genom att kombinera special pressarfötterna och AcuFeed övermatarsystem.



Passar till:

Grupp:	Passar till:
1A	Memory Craft Horizon 12000/14000/15000/ Skyline S9
1C	Memory Craft Horizon 8200/8900/9400/9450/ Memory Craft 6700
2B	Memory Craft 6600/7700

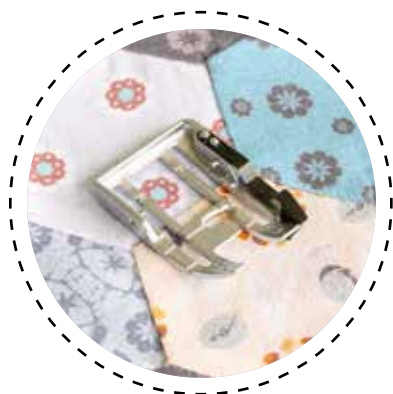

1/4 inch fot
AcuFeed

Pressarfot för exakt 1/4" sömsmån (0.63 cm), till lapptechnik och stickningar. Använd med fördel raksömstygnplåten med litet runt hål och vinkelguidelinjer.

Art. nr:	Passar till:	Pris:
202 125 004	Grupp: 1A, C	239,00
202 031 002	Grupp: 2B	239,00



Applikationsfot - öppen
AcuFeed

Fronten på pressarfoten har tagits bort för bättre synfält. Används till sömnad av applikationer och quiltning.

Art. nr:	Passar till:	Pris:
202 149 004	Grupp: 1A, C	239,00
846 410 003	Grupp: 2B	239,00

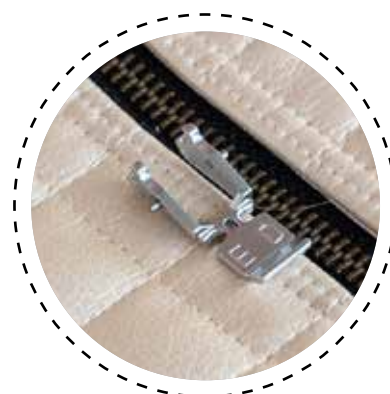

Blixtlåsfot - smal
AcuFeed

Sy fast blixtlås i plast, skinn, sky och andra svårhanterliga material. Används tillsammans med den smala AcuFeed pressarfothållaren med artikelnummer: 859 833 006.

Art. nr:	Passar till:	Pris:
202 128 007	Grupp: 1A, C	198,00



Ditch quiltfot AcuFeed

Quilta mitt i diket av sömmen, sy dekorativa stickningar, understicka infodringar eller sammanfoga två tyger med dekor- eller hantverksömmar. Foten har en centrerad extra lång guidelinjal.

Art. nr:	Passar till:	Pris:
202 103 006	Grupp: 1A, C	349,00
846 413 006	Grupp: 2B	349,00



Raksömsfot - bred AcuFeed

Det cirkelformade nålhålet i foten undviker att tyget följer med upp genom foten. Används med fördel tillsammans med raksömstygnplåt.

Art. nr:	Passar till:	Pris:
202 102 005	Grupp: 1A, C	298,00



Raksömsfot HP2 AcuFeed

Utnyttjar mataren maximalt för industrikapacitet vid stickningar, hörn och kurvor där maximal kontroll över stygn och matning krävs. Dessutom perfekt som 1/4" fot och då speciellt unik vid sömnad av pyttesmå lappar.

Art. nr:	Passar till:	Pris:
202 415 004	Grupp: 1A, C	459,00



Standardfot - smal AcuFeed

Den smala pressarfothållaren har synkroniserad kraft att mata tyget och är särskilt effektivt till sömnad på kanten av tyget och sömnad nära och på smalare rem-sor. Inkl. den smala pressarfothållaren.

Art. nr:	Passar till:	Pris:
202 127 006	Grupp: 1A, C	459,00

JANOME

Pressarfötter till raksömsmaskin

Här hittar du ett brett utbud av extra pressarfötter till Janome raksömsmaskiner som tillhör maskingrupp 5.



1/4 inch fot

Pressarfot för exakt 1/4" sömsmän (0.63 cm) till lapptechnik eller använd guiden till raka dekorativa stickningar.

Art. nr:	Passar till:	Pris:
767 820 105	Grupp: 5	249,00



Blixtlåsfot - dolt

För enkel sömnad av "osynliga blixtlås". Rullar ut blixtlåsspirlen så att raksömmen kommer så nära spiralen som möjligt.

Art. nr:	Passar till:	Pris:
767 410 016	Grupp: 5	269,00

Passar till:

Grupp:	Passar till:
5	1600/HD9



Blixtlåsfot - smal

Fot som kommer extra nära blixtlåständerna. Även användbar till sömnad längs kanten av tjocka snören och passpoaler. Justerbar.

Art. nr:	Passar till:	Pris:
767 408 011	Grupp: 5	109,00



Ditch quiltfot

Quilta mitt i söm "diket" mellan två tyger. Guide för att sy dekorativa stickningar och understicka infodringar.

Art. nr:	Passar till:	Pris:
767 824 109	Grupp: 5	198,00



Linjalquiltfot - set 1/4"

Linjalquiltfot - quiltfot med hög sula för att följa quiltlinjalen (extra tillbehör). Settet innehåller stygnplåt.

Art. nr:	Passar till:	Pris:
767 441 005	Grupp: 5	719,00



Frihandsquiltfot

Frihandsquilta, brodera eller lappa och laga. Används tillsammans med täckplåten för att "sänka" mataren. Inkl. täckplåt.

Art. nr:	Passar till:	Pris:
767 827 009	Grupp: 5	498,00



Frihandsquiltfot 2-i-1

Justerbar quiltfot. Montera den slutna metallfoten för quiltning i hög hastighet och den öppna metallfoten för bra synfält. Inkl. stygnplåt

Art. nr:	Passar till:	Pris:
767 433 004	Grupp: 5	719,00



Glidfot

Glidpressarfoten med teflonsyla tillåter sömning på material som annars lätt fastnar i metallfoten som t.ex. vinyl och skinnimitationer.

Art. nr:	Passar till:	Pris:
767 404 028	Grupp: 5	269,00

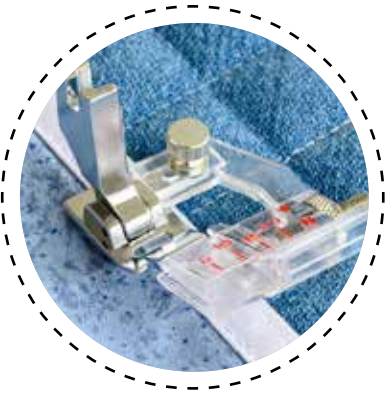

Kantbandfot med guide

Kantbandsfot med guide för att sy fast kantband 5-20 mm breda (färdig bredd).

Art. nr:	Passar till:	Pris:
767 412 018	Grupp: 5	389,00



Passpoalfot - höger

För att tillverka och/eller sy fast passpoaler, passpoalen på höger sida.

Art. nr:	Passar till:	Pris:
767 414 009	Grupp: 5	269,00



Passpoalfot - vänster

För att tillverka och/eller sy fast passpoaler, passpoalen på vänster sida.

Art. nr:	Passar till:	Pris:
767 415 000	Grupp: 5	269,00



Raksömsfot - tunna tyger

Raksömsfoten och raksömsstygnplåten med extra litet nålhål säkrar problemfri start och avslut av sömmen och undviker att tyget dras ner i nålhålet på stygnplåten.

Art. nr:	Passar till:	Pris:
767 405 018	Grupp: 5	369,00



Raksömsfot - smal

Smal fot, endast 2 mm från nålhålet till ytterkanten på foten.

Art. nr:	Passar till:	Pris:
767 406 019	Grupp: 5	249,00



Rynkfot

För snabb och enkel rynkning av tyget.

Art. nr:	Passar till:	Pris:
767 416 001	Grupp: 5	275,00



Sammetsfot

Matar sammetstyget försiktigt med endast ett lätt pressarfotstryck. Foten lämnar inga spår i sammetstyget.

Art. nr:	Passar till:	Pris:
767 407 010	Grupp: 5	729,00

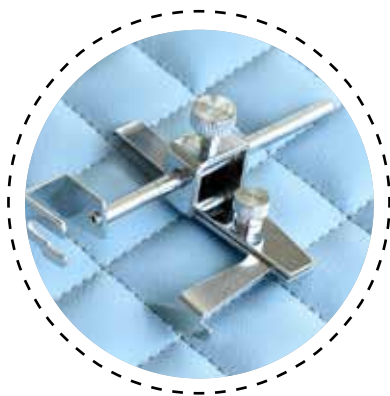

Syguide - justerbar

Justerbar syguide för exakta sömsmåner och fällar.

Art. nr:	Passar till:	Pris:
767 411 017	Grupp: 5	419,00



Övermatare

Sy räta parallella quiltsömmar eller använd övermataren till långa sömmar vid sömnad av t.ex. gardinfällar.

Art. nr:	Passar till:	Pris:
767 403 016	Grupp: 5	1 298,00

Sy grilltillbehör

.....
Mönster till grytunderlägg, grillvante,
kökshandduk och grillförkläde hittar
du på www.janome.se
.....



JANOME

Pressarfötter till overlockmaskiner

Här hittar du extra pressarfötter till din Janome overlockmaskin. Titta i tabellen nedan för att hitta vilken grupp just din Janome overlockmaskin tillhör.



Passar till:

Grupp:	Passar till:
6A	MyLock 204/990/534 634/ 644/734/744D
6B	Air Thread 2000D
6C	MyLock 134D



Bandfot med bandrulle

Sy fast dekoration- eller förstärkningsband som förhindrar tyget från att töjas, t.ex. till axelsömmar. Bandbredd 4-8 mm.

Art. nr:	Passar till:	Pris:
202 033 004	Grupp: 6A	449,00

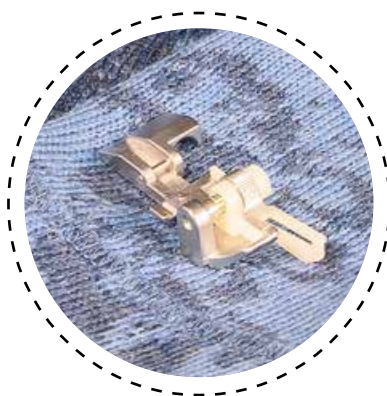

Blindfällfot

Guide för att kasta över kanten och fälla "osynligt" i ett enda moment. Lämplig till fluffiga och grövre tyger.

Art. nr:	Passar till:	Pris:
202 040 004	Grupp: 6	419,00



Passpoalfot 4 och 5 mm

Tillverka egna passpoaler av tunna till mellantjocka snoddar och sy fast i ett enda moment. Välj mellan två olika storlekar 4 eller 5 mm i diameter.

Art. nr:	Passar till:	Pris:
202 039 000	Grupp: 6	298,00



Pärlfot set

Guide och fot för att sy fast pärlband i kanten eller mitt på tyget. Passar till pärlor som har diameter mellan 1-4 mm.

Art. nr:	Passar till:	Pris:
202 041 108	Grupp: 6A, B	229,00

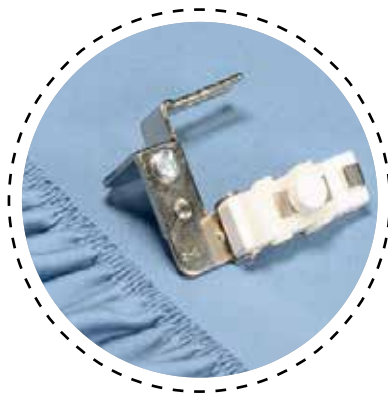

Resårrynkapparat

Används till att sy fast resärer som är 3,5 till 8 mm breda.

Art. nr:	Passar till:	Pris:
202 037 008	Grupp: 6A, B	229,00



Rynkapparat

Rynka och sy fast volangen i ett enda moment. Du kan även använda rynkapparatens till att endast rynka volangen.

Art. nr:	Passar till:	Pris:
202 036 100	Grupp: 6A, B	279,00

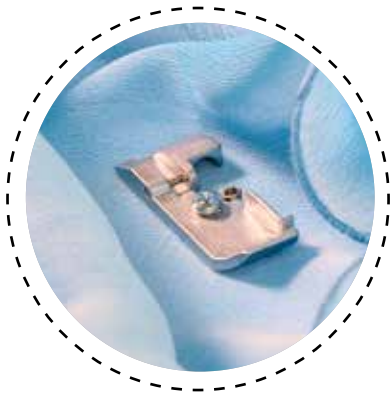

Snoddfot A

Sy fast tunna snoddar eller fiskelina för dekorativa fållar med rullfåll på t.ex. brudslöja.

Art. nr:	Passar till:	Pris:
202 034 005	Grupp: 6	239,00



Snoddfot B

Sy fast grova eller breda snoddar/band för dekorativa fållar med smal fållsöm. Fint till fållar på dukar och gardinotag.

Art. nr:	Passar till:	Pris:
202 035 006	Grupp: 6	298,00



Tygguide

Raka, exakta sömmar vid t.ex. sömnad av lapptechnik, flatlock och stråveck. Kan användas med kniven både uppe eller nere.

Art. nr:	Passar till:	Pris:
202 038 009	Grupp: 6	109,00

JANOME

Pressarfötter till Coversöm maskiner

Här hittar du extra pressarfötter till din Janome coversöm maskin. Titta i tabellen nedan för att hitta vilken grupp just din Janome coversöm maskin tillhör.

Passar till:

Grupp:	Passar till:
7	Cover Pro 1000/2000



Centerguidefot

Guidefoten har en avtagbar centrerad guide och används tillsammans med kedje-, bred tvilling- eller trippelsöm och guider i centrum av en tidigare sydd söm. Foten är mycket användbar när du syr stickningar på sportkläder, förstärka sömmar eller till dekoration.

Art. nr:	Passar till:	Pris:
795 819 108	Grupp: 7	398,00



Fållguide 15-45 mm

Fållguiden guider en konstant bredd med tyg, 15-45 mm, vilket gör det enkelt att sy fällor och avslutningar. Används med fördel tillsammans med Tvillingsöm fot med transparent front.

Art. nr:	Passar till:	Pris:
795 839 104	Grupp: 7	679,00



Kantbandsvikare 8, 12 och 15 mm

Kantbandsvikaren viker bandet 4 gånger runt den råa kanten och syr fast i ett enda moment i både stickade och vävda tyger. Välj mellan tre olika bredder: 8, 12 eller 15 mm. För 8 mm - skär remsan 32 mm bred, 12 mm - skär remsan 42 mm bred och för 15 mm - skär remsan 50 mm bred. Kantbandsvikarna 8 och 12 är inkl. pressarfot, basplatta, skruv.

Tips: Skär till remsorna med hjälp av rullkniv, linjal och skärmatta.

Art. nr:	Passar till:	Storlek:	Pris:
202 327 008	Grupp: 7	8 mm	1 698,00
202 328 009	Grupp: 7	12 mm	1 698,00
795 845 000	Grupp: 7	15 mm	1 698,00



Kantbandsfot

Transparent, kort kantbandsfot med guide. Används tillsammans med kantbandsvikaren. Följer med Kantbandsvikare 8 och 12 mm.

Art. nr:	Passar till:	Pris:
796 402 004	Grupp: 7	98,00



Resårrynkapparät

Resårrynkningsapparaten används till att sy fast resårer. Välj mellan två olika storlekar, 6 – 8,5 mm breda resårer till t.ex. underkläder och barnkläder eller 9 – 13,5 mm breda resårer till allmän beklädnadsömnad.

Art. nr:	Storlek:	Pris:
795 816 105	6-8,5 mm	219,00
795 817 106	9-13,5 mm	219,00

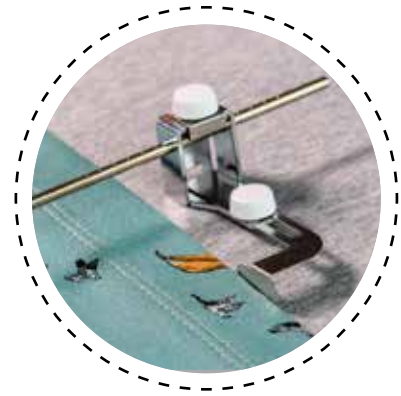

Syguide - justerbar

Justerbar syguide för exakt bredd på fållar och sömmar.

Art. nr:	Passar till:	Pris:
795 806 102	Grupp: 7	259,00



Standardfot - kort

Standardfot som är något kortare i bakkant gentemot originalpressarfoten. Den korta bakkanten håller foten plan och förhindrar hoppstyg vid sömnad över höga kanter såsom t.ex en axelsöm.

Art. nr:	Passar till:	Pris:
796 506 009	Grupp: 7	279,00



Spetsapplikation- och fållguide 15-45 mm

Fållguiden guidar en konstant bredd med tyg, 15 - 45 mm för raka fina fållar. Passar utmärkt till att sy fast spets på plagg och heminredning.

Art. nr:	Passar till:	Pris:
795 803 109	Grupp: 7	279,00

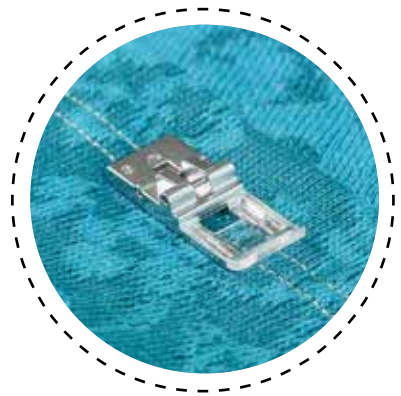

Tvillingsömfot

Transparent front med markeringar för guide i förhållande till nålarna. Foten ger bättre överblick över sömmen när du syr. Används vid sömnad av fållar och stickningar.

Art. nr:	Passar till:	Pris:
795 818 107	Grupp: 7	369,00

Broderitillbehör

För inte så länge sedan broderade man allt för hand i varje hem. Broderier på kläder och heminredning gav ägaren status och elegans. Idag kan vi med teknologins hjälp brodera snabbt och effektivt med en broderimaskin. Njut den underbara broderi världen tillsammans med kvalitetsprodukter från Janome.



Art. nr:	Produkt:	Passar till:	Pris:
859 816 003	Broderifot - P original	MCH12000/14000/15000	129,00
830 810 042	Broderifot - P original	MC300E/350E/11000	129,00
861 802 003	Broderifot - P original	MC9900	129,00
770 171 001	Broderifot - P original	MB4/7	129,00
852 890 000	Broderifot - P original	MC500E	129,00
856 023 006	Broderifot - P original	MC200E	129,00



Art. nr:	Produkt:	Passar till:	Pris:
859 429 005	Trådstativ (2 hållare)	Skyline serien MC9400/9450/500/550/9900/ 12000/14000/15000	419,00
858 402 009	Trådstativ (2 hållare)	MC7700/8200/8900	419,00
859 430 009	Trådstativ (5 hållare)	Skyline serien/MCH9400/ 9450/MC500/550/9900/ 12000/14000/15000	749,00
860 406 000	Trådstativ (5 hållare)	MC11000	1 179,00
832 420 014	Trådstativ (5 hållare)	MC300/350/9500/9700/ 10000/10001	749,00



Art. nr:	Produkt:	Passar till:	Pris:
859 439 101	Clothsetter	S9/MC500/550/9900/1200/ 14000/15000	2 998,00
860 401 005	Clothsetterbord 35x70 cm	MC11000	1 498,00
850 402 005	Clothsetter	MC300/350/9500/9700/ 10000/10001	779,00

Art. nr:	Produkt:	Passar till:	Pris:
770 461 001	Mutter till MB4 broderiram	MB4/MB7	31,00
770 462 002	Skruv till MB4 broderiram	MB4/MB7	51,00
850 801 307	Skruv till broderiram	MC300/350/9500/9700/10000/10001	69,00
000 218 601	Mutter till broderiram	MC300/350/9500/9700/10000/10001	19,00
859 820 907	Skruv till broderiram	MC500/550/12000/14000/15000	29,00
000 223 300	Mutter till broderiram	MC500/550/12000/14000/15000	38,00



Art. nr:	Produkt:	Passar till:	Pris:
770 807 003	Broderiram M1 240x200 mm	MB4/MB7	1 056,00
770 808 004	Broderiram M2 126x110 mm	MB4/MB7	787,00
770 809 005	Broderiram M3 friarm 50x50 mm	MB4/MB7	864,00
770 482 008	Fäste till broderiramarna J1-J8	MB4/MB7	619,00
770 487 704	Broderiram J1 diam. 30 mm ramskruv (center)	MB4/MB7	379,00
770 487 807	Broderiram J1 diam. 30 mm ramskruv (höger)	MB4/MB7	379,00
770 487 302	Broderiram J2 24x54 mm	MB4/MB7	498,00
770 487 900	Broderiram J3 64x28 mm	MB4/MB7	379,00
770 487 508	Broderiram J4 42x67 mm	MB4/MB7	379,00
770 487 209	Broderiram J5 46x46 mm	MB4/MB7	498,00
770 487 106	Broderiram J6 66x66 mm ramskruv (center)	MB4/MB7	498,00
770 487 601	Broderiram J6 66x66 mm ramskruv (höger)	MB4/MB7	498,00
770 487 003	Broderiram J7 110x95 mm	MB4/MB7	498,00
770 487 405	Broderiram J8 120x121 mm	MB4/MB7	498,00
770 480 006	Broderiram strumpset (barn och vuxen)	MB4/MB7	1 649,00
770 489 005	Broderiram keps	MB4/MB7	3 998,00
859 823 003	Broderiram SQ14 140x140 mm	MCH12000/14000/15000	791,00
859 824 004	Broderiram FA10 100x40 mm	MCH12000/14000/15000	644,00
859 822 002	Broderiram SQ23 230x230 mm	MCH12000/14000/15000	898,00
859 820 000	Broderiram GR 230x300 mm	MCH12000/14000/15000	932,00
862 407 007	Broderiram RE 140x180 mm	MCH12000/14000/15000	1 599,00
859 436 005	Broderiram Keps	MCH12000/14000/15000	3 395,00
862 412 005	AcuFil Quilting Kit 220x220 mm	MCH12000/14000/15000	4 795,00
860 402 006	Broderiram FA friarm 50x50mm	MC11000	798,00
860 802 000	Broderiram ST 126x110mm	MC11000	691,00
860 801 009	Broderiram SQ 200x200mm	MC11000	777,00
860 403 007	Broderiram MA 200x280mm	MC11000	1 539,00
860 421 001	Broderiram RE 140x200mm	MC11000	1 075,00
861 402 205	Broderiram FA friarm 100x40 mm	MC9900/Skyline 9	798,00
861 804 407	Broderiram SQ14 140x140 mm	MC9900/Skyline 9	698,00
861 803 509	Broderiram RE20 170x200 mm	MC9900/Skyline 9	598,00
850 801 008	Broderiram A 110x126 mm	MC300/350/9500/9700/10000/10001	425,00
864 407 003	Broderiram RE10b 100 x 40 mm	MC500E/550E	1 280,00
864 406 002	Broderiram SQ14b 140 x 140 mm	MC500E/550E	1 239,00
864 405 001	Broderiram RE20B 140 x 200 mm	MC500E/550E	1 398,00
864 403 009	Broderiram RE28B 280 x 200 mm	MC500E/550E	1 998,00
200 335 003	Kepsinsats till broderiram RE20b	MC500E/550E	2 998,00
864 402 008	Broderiram ASQ18b	MC500E/550E	3 998,00
850 801 008	Broderiram A 110x126mm	MC300/350/9500/9700/10000/10001	339,00
850 802 009	Broderiram B 140x200mm	MC300/350/9500/9700/10000/10001	539,00
850 803 000	Broderiram C friarm 50x50mm	MC300/350/9500/9700/10000/10001	479,00
850 406 009	Broderiram D giga 200x230mm	MC300/350/9500/9700/10000/10001	1 079,00
850 411 007	Broderiram F stor rund	MC300/350/9500/9700/10000/10001	819,00
200 335 003	Kepsinsats till broderiram B	MC300/350/9500/9700/10000/10001	2 595,00
856 401 002	Broderiram C friarm 50x50 mm	MC200E	385,00
860 434 007	Magnetramfäste till AcuFil ram (1 st)	Magnetramar	136,00



Pressarfötter och extra tillbehör till Baby Lock

Hitta rätt pressarfot till din Baby Lock. Vi har delat in maskinerna i olika grupper. Leta reda på vilken grupp din Baby Lock tillhör och välj sedan de pressarfötter du önskar.

Grupp:		Passar till:
9	9A	Gloria
	9B	Ovation
	9C	Evolution/Evolve Wave/ Evolve
10	10A	Acclaim
	10B	Victory/ Enlighten/Imagine Wave/Imagine 2
	10C	Imagine 1
11	11A	Euphoria
	11B	Cover Stitch
	12	Sashiko

Art. nr:	Produkt:	Passar till:	Pris:
CT-5	Sybord (akryl) med cirkelsömnads funktion L60/B45 cm	9A, 9B, 10A, 11A	2 995,00
CT-1E	Sybord (akryl) L45/B40 cm	10B, 11B	1 995,00
CT-3	Sybord (akryl) L60/B45 cm	12	2 495,00
900N	Skräppupsamlare	9, 10	395,00
B7525-01A	Lamphållare för lampbyte	9, 10	49,00
B7501-04A	Bajonett 15W (Blue bulb)	Imagine	99,00
Q0-84008A-DD	Låsfjäder, låser nålhålet i varannat stygn	12	239,00
Q0-84007A-DD	Nålar Sashiko #110, 2-pack	12	249,00
#365A017	Nålar Embellisher, 10-pack	Embellisher	439,00
B0488-01A	Fästskruv till tillbehör (vit hatt)	9A, 9B, 11	26,00
Q0-28028	Spolar	12	26,00
Q0-96015	Quiltguide	12, 11A	219,00
B4401-01A	Överkniv	Imagine/ Eclipse	298,00
B4401-04A-OY	Överkniv	Victory, Acclaim/Enlighten/ Imagine Wave/Imagine-2	298,00
B4401-03A-OY	Överkniv	Gloria/Ovation/Evolution/Evolve	298,00
B4471-03A-OY	Underkniv	Victory, Acclaim/Enlighten/ Imagine Wave/Imagine-2	439,00
B4471-02A	Underkniv	Gloria/Ovation/Evolution/ Evolve/Imagine	439,00
615-0102-02A	Trådrullehållare kon		82,00
B8203S07A	Gripärädningsverktyg 390mm		138,00
M0-70A05	Gripärädningsverktyg 490mm		138,00





Blindfällfot

Kastar över kanten och fällar osynligt i ett enda moment.

Art. nr:	Passar till:	Pris:
B5002S06A-E	Grupp: 9	419,00
B5002S02A-E	Grupp: 10	419,00



Coversömfot - smal

Smal pressarfot som underlättar vid fällning och sömning med Coversöm.

Art. nr:	Passar till:	Pris:
B5002S10B	Grupp: 9	598,00



Fällvikare 1/4" och 1/2"

Fällvikare som viker in kanten en gång, för rak och jämn fällning från avigsidan. Finns i två storlekar. Till fasta tyger.

Passar till grupp: 9, 11, 12

Art. nr:	Passar till:	Pris:
B0421S07A-E	1/4" (6 mm)	549,00
B0421S06A-E	1/2" (13 mm)	549,00



Fällvikare 1/4", 5/8", 1"

Enkel fällguide för raka fina fällar som sys från rätsidan. Finns i tre storlekar. Till fasta tyger.

Passar grupp: 9, 11, 12

Art. nr:	Storlek:	Pris:
B0421S10A-E	1/4" (6 mm)	469,00
B0421S08A-E	5/8" (16 mm)	469,00
B0421S09A-E	1" (25 mm)	469,00



Fällsömsvikare

Fällsömsvikaren används till att sammanfoga två tygkanter så att tygkanterna viks in i sömmen. Till fasta tyger.

Art. nr:	Passar till:	Pris:
B0-75001	Grupp 9A, 9B, 11	929,00



Guidefot - öppen

Röd markering indikerar nålarnas sömlinjer. Perfekt när du behöver exakt sömplacering.

Art. nr:	Passar till:	Pris:
B5002T20A	Grupp: 9	898,00



Hällvikare 3/4" och 1 1/2"

Ett tillbehör som viker och syr dina hållor i ett enda moment. Finns i två storlekar.

Passar till grupp: 9, 11, 12

Art. nr:	Storlek:	Pris:
B0421S12A-E	3/4" (19 mm)	659,00
B0421S11A-E	1 1/2" (38 mm)	659,00



Kantbandsvikare 4-vik

Viker kantbandet 4 gånger och syr fast i ett enda moment i fasta tyger. Finns i två storlekar 8 och 10 mm. För 8 mm, skär kantbandet 28 mm brett och för 10 mm, skär kantbandet 36 mm.

Passar till grupp: 9, 11, 12

Art. nr:	Storlek:	Pris:
B0421S03A-E	8 mm	879,00
B0421S02A-E	10 mm	879,00



Kantbandsvikare 3-vik

Viker kantband 3 gånger och syr fast i ett enda moment i fasta tyger. Finns i två storlekar 8 och 10 mm. För 8 mm skär remsan 28 mm bred och för 10 mm skär remsan 40 mm.

Passar till grupp: 9, 11, 12

Art. nr:	Storlek:	Pris:
B0421S04A-E	8 mm	989,00
B0421S05A-E	10 mm	989,00



Kantbandsvikare - stretch 10, 12 eller 15 mm

Viker och syr fast kantbandet i en enda operation i stretchtyger. Finns i flera varianter, 4-vik i tre storlekar 10, 12 och 15 mm och 3-vik i två storlekar 12 och 15 mm.

Tips: För 4-vik 10 mm skär remsan 36 mm bred, för 12 mm skär remsan 42 mm och för 15 mm skär remsan 48 mm. För 3-vik 12 mm skär remsan 32 mm bred och för 15 mm skär remsan 40 mm.

Art. nr:	Passar till:	Storlek:	Pris:
D13-4-10E	Grupp: 9A, 9B, 11	10 mm 4-vik	998,00
D13-4-12E	Grupp: 9A, 9B, 11	12 mm 4-vik	998,00
D13-4-15E	Grupp: 9A, 9B, 11	15 mm 4-vik	998,00
D13-3-12E	Grupp: 9A, 9B, 11	12 mm 3-vik	998,00
D13-3-15E	Grupp: 9A, 9B, 11	15 mm 3-vik	998,00



Passpoalfot

Tillverka passpoaler av tunna till mellantjocka band och snoddar. Finns i två storlekar 3 och 5 mm.

Art. nr:	Passar till:	Pris:
B5002-11A-C-E	3mm G: 9,11	419,00
B5002-02A-C-E	3mm G: 10	419,00
B5002-05A-C-E	5mm G: 9,11	419,00
B5002-03A-C-E	5 mm G: 10	419,00



Pressarfot - kort

Kort pressarfot med en platt sula, vilket gör den till ett bra val för att sy kurvor och sömnad över korsande sömmar. Passar även bra till att sy runt manschetter, kragar och barnkläder med t.ex tvillingsöm.

Art. nr:	Passar till:	Pris:
M0-36034	Grupp: 9	449,00
M0-36062	Grupp: 9*	298,00

* = Transparent



Pärlfot

Sy fast pärl- eller paljetband i kanten eller mitt på tyget, till pärlor 1-4 mm i diameter.

Art. nr:	Passar till:	Pris:
B5002-04A-C-E	Grupp: 9	419,00
B5002-01A-C-E	Grupp: 10	419,00

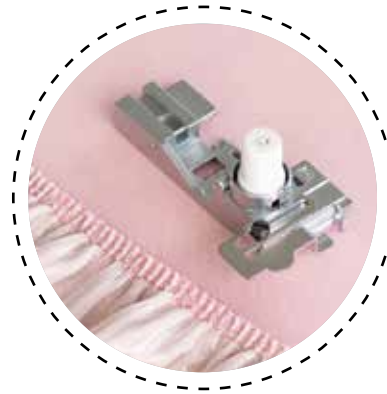

Resårfot

Sy fast resårer 2-20 mm breda eller fisklina för dekorativa fällor med rullfäll på t.ex. brudslöja.

Art. nr:	Passar till:	Pris:
B5002S09A-E	Grupp: 9	598,00
B5002S01A-E	Grupp: 10	598,00



Rynkfot 2-i-1

Rynkar och syr fast volagen i ett enda moment, du kan även använda rynkfoten till att endast rynka.

Art. nr:	Passar till:	Pris:
B5002S07A-E	Grupp: 9	539,00
B5002S03A-E	Grupp: 10	539,00



Rynkfot

Rynkfoten rynkar tunna till medeltjocka tyger med hjälp av differentialmatningen.

Art. nr:	Passar till:	Pris:
M1-36K02	Grupp: 9	419,00



Spetsapplikationsfot

Pressarfot med guide för applikering av spetsar.

Art. nr:	Passar till:	Pris:
B5002S08A-E	Grupp: 9	419,00
B5002S05A-E	Grupp: 10	419,00

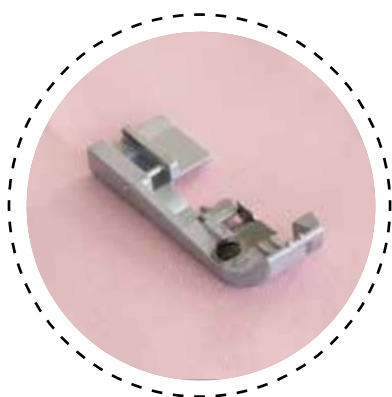

Standardfot

Originalpressarfot till Baby Lock overlockmaskiner.

Art. nr:	Passar till:	Pris:
B5001S02B	Grupp: 10C	449,00
B5001K03B-C	Grupp: 10A,B	449,00
M1-36K01	Grupp: 9A	449,00
M0-36K05	Grupp: 9B	449,00
B5001S06B	Grupp: 9C	449,00

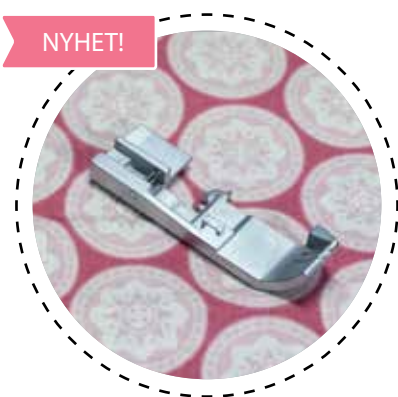

Standardfot-flat sole

Standard pressarfot med platt, hel sula för enklare sömnad över tvärgående, tjocka sömmar. (Ersätter ej standardfot-original. Ej optimal att rynka med).

Art. nr:	Passar till:	Pris:
B5001K04A-C	Grupp: 10A, B	449,00
B5001T02B-C	Grupp: 10C	449,00



Standardfot-transparent

Transparent standard pressarfot för god översikt och enklare att se sömmarna.

Art. nr:	Passar till:	Pris:
B5002S14A-E	Grupp: 9	189,00
B5002K02A	Grupp: 10	189,00
B5002S17A	Grupp: 11	189,00



Stråveckfot set

För att sy stråveck, 2 olika guider medföljer.

Art. nr:	Passar till:	Pris:
B5002-06A-C-E	Grupp: 9	819,00
B5002-06B-C-E	Grupp: 11	819,00



Teflonfot

Perfekt till skinn, vinyl och andra tyger där friktion är ett problem.

Art. nr:	Passar till:	Pris:
B5002T21A	Grupp: 9	998,00
B5002T22A	Grupp: 10	998,00



Tygguide

Syguide för raka fina fällor från rätsidan med coversöm.

Art. nr:	Passar till:	Pris:
M0-70A09	G*: 9A, 9B, 11A	998,00
B0420S01A-E	Grupp: 9C, 11B	199,00

*= justerbar L:180/B:35 mm

Symaskinsgrupper

Vilken symaskinsgrupp tillhör din maskin

Grupp:	Typ:	Passar till:
1	1A 9mm/AcuFeedFlex/ Sy- & broderi	Memory Craft Horizon 12000/14000/15000/Skyline 9
	1B 9mm/Sy- & broderi	Memory Craft 9900
	1C 9mm/AcuFeedFlex/Sy	Memory Craft Horizon 8200/8200SE/8900/8900SE/9400/9450/MemoryCraft 6700/Skyline 7
	1D 9mm/Sy	Skyline 5
2	2A 7mm/Sy- & broderi	Memory Craft 5000/5700/8000/9000/9500/9700/10000/10001/11000
	2B 7mm/AcuFeed/Sy	Memory Craft 6600/7700
	2C 7mm/Sy	Skyline 3
3	5-7 mm/Sy	MC3000/3500/4000/4800/4900/5200/6300/6500/DM7200/DC2030/2160/3160/3050/4030/4100/4120/6030/6050/6100/Allvis/Embla/J85/QC6019/6125/6260/ME4014/4018/4123/5018/JP720/760/JG660/661/Easy Jeans/Hild525/Sewist521/525/625/MS100
4	5 mm/Sy/Stående spolssystem	Idun/920/415/419/423/J1004/1008/JR1012/Indigo14/18/JD1804/1810/1816/1818/RX18/Jem639

Typ av spollock:	Modellbeteckning:
Spollock rektangulärt Art. nr: 502 017 104	MS100/QC6019/6125/6260/DC2160/3160/4120/MC6600/7700/8200/8900/11000/12000
Spollock kvadratisk Art. nr: 750 036 012	Hild/Sewist521/525/625/JP720/760/JG660/661/EasyJeans/ME4014/4018/4123/5018/J85/DC2030/3050/4030/MC300E/350E/MC3000/3500/4800/4900/5000/5200/5700/6300/6500/8000/9000/9500/9700/10000
Spollock Easy Set Art. nr: 809 136 100	DC6030/6050/6100/Embla/Allvis/DM7200/Skyline3/5/7/9/MCH8200SE/8900SE/9400/9450/14000/15000/MC500E/9900/6700



Personlig service med trygghetsgaranti

Genom att köpa din kvalitets symaskin hos fackhandeln, så får du värdefull personlig service och individuell rådgivning. Detta gäller inte bara vid inköpstillfället utan också efter köpet.

Ett inköp av en så avancerad produkt som en symaskin ska inte styras av tillfälligheter. Gör ett tryggt köp genom personlig kontakt med fackhandeln. Direkt kontakt med kunnig personal ger dig fördelen av att kunna diskutera och komma fram till den bästa maskin som bäst uppfyller dina krav. Kunnig personal ger nämligen inte bara en förenkling av valprocessen, utan också en hjälpande hand med många goda råd och rekommendationer både under och efter köpet. Din svenska återförsäljare finns till för dig!

Din närmaste återförsäljare:

Alla priser är rek. ca: priser inkl. moms. Med förbehåll mot tryckfel och ev. prisändringar.

Scandinavian Home Products Sweden AB
Linnäs 615, 715 92 STORA MELLÖSA